

PLAQUES DE PLÂTRE
OSSATURES MÉTALLIQUES
PLAFONDS MÉTALLIQUES
PROFILÉS DE FINITION
ACCESSOIRES
FIXATIONS
BANDES À JOINT
TRAPPES DE VISITE



CATALOGUE GÉNÉRAL 2026

 **SPP** | **PAI**



« Animés par l'ambition de servir la filière sèche en continuant d'apporter une offre de produits, systèmes, solutions et services larges, performante et pertinente, nous vous proposons ce nouveau catalogue. Il est le reflet de la richesse de nos gammes, pour assurer des chantiers performants et des ouvrages de qualité. »

Sébastien Prévost - Président

ENTREPRISES FAMILIALES EXPERTES

Fortes d'un savoir-faire de 70 ans, nos entreprises SPP et PAI - **familiales, indépendantes et françaises** - mettent leurs expertises au service des métiers des **plaquistes, menuisiers, plafistes et façadiers**.

Nous concevons des accessoires et des ossatures métalliques pour **plafonds, doublages, cloisons et façades**, à destination des logements neufs ou rénovation, individuels et collectifs, et les bâtiments tertiaires.



NOUVEAUTÉ

UNE GAMME BAS CARBONE

Nous vous proposons notre gamme d'ossatures métalliques en acier bas carbone, pensée pour répondre durablement aux enjeux environnementaux d'aujourd'hui et de demain. La gamme **Perpétuel** est produite à partir d'acier issu de sources recyclées et de procédés réduisant les émissions de CO₂.



DES FABRICATIONS DE QUALITÉ



Une expérience reconnue dans la sélection rigoureuse des matières premières et les processus de contrôle des produits permettent au Groupe de garantir un haut niveau de qualité et les **meilleures performances mécaniques, acoustiques, thermiques ou de protection au feu**.

Nos produits remplissent toutes les exigences réglementaires et sont contrôlés par le CSTB pour attester leur conformité aux normes et leurs utilisations selon les DTU 25.41 et 58.1.

Membre du GIOFS, nous apportons une réponse complète aux exigences des ouvrages et aux réglementations.

ENGAGEMENT RSE

Nous sommes engagés activement dans une démarche de transition énergétique en adoptant une stratégie de décarbonation et une construction plus responsable et respectueuse de l'environnement.

Nous privilégions l'acier produit avec de faibles émissions de carbone pour réduire significativement notre empreinte environnementale.

SPP et PAI ont obtenu deux médailles de **bronze EcoVadis**, reconnaissant leur engagement en matière de Responsabilité Sociétale des Entreprises (RSE). Cette distinction valorise plusieurs années d'actions concrètes en faveur de pratiques **éthiques, durables et responsables**, évaluées autour de quatre piliers clés : environnement, social et droits humains, éthique des affaires et achats responsables.



Nous mobilisons nos ressources et notre expertise pour concevoir des produits et des solutions avec une utilisation optimisée de l'acier, réduisant ainsi le poids des constructions et leur impact environnemental.

UNE FORCE COMMERCIALE À VOS CÔTÉS

Répartie sur l'ensemble de la France, notre **équipe de délégués commerciaux et de prescripteurs** répond à la demande des distributeurs et des professionnels du bâtiment au plus proche des besoins terrains.

Ils peuvent s'appuyer sur un **service logistique performant** et une **disponibilité large de la gamme**, pour délivrer un très haut niveau de service.

DES SERVICES À VOTRE ÉCOUTE

Des livraisons adaptées à chaque gamme de produits pour répondre à vos envies. Elles s'entendent en semi-remorque sans moyen de déchargement embarqué, sur votre dépôt négoce ou chantier.

Vos livraisons sont honorées sous une semaine et nous pouvons répondre à vos demandes particulières :

- Moyen de déchargement embarqué (chariot, grue de manutention...),
- Accès difficile (livraison en porteur, matériel spécial),
- Accès sécurisé (rendez-vous spécifique avec contrôle d'identité...).



• SERVICE LOGISTIQUE

Grâce à une traçabilité totale, les **livraisons sont suivies efficacement**.

Un service est à votre disposition pour chiffrer les frais de port en cas de non atteinte du FRANCO, ou pour s'engager sur un besoin particulier (délai court, condition de livraison particulière...).

• SERVICE ADV

Un service disponible pour vos ouvertures de compte, passer vos commandes, demander une fabrication hors standard (produit standard à dimension spéciale ou demande spécifique), connaître votre tarif ou traiter un sujet de facturation.

• SERVICE APRÈS-VENTE

N'hésitez pas à nous solliciter pour toute réclamation (tarif, anomalie à la livraison, casse transport...).

Pour nous aider à répondre efficacement, veillez à joindre la lettre de voiture du transporteur ou tout autre document (bon de livraison...).

• SERVICE DÉVELOPPEMENT

Animés par la volonté d'améliorer l'efficacité et la sécurité des poseurs sur les chantiers, le service développement recherche constamment des produits et systèmes pour répondre aux besoins de demain.

Les professionnels du bâtiment peuvent ainsi bénéficier de **solutions brevetées** (en combles aménagés, en plafonds plénum, en doublages, en ossatures...) procurant les **meilleures performances à leurs chantiers**.



• CELLULE TECHNIQUE

Une cellule conçue pour **valider la bonne utilisation des produits**, obtenir une fiche technique ou des conseils de pose et pour composer des dossiers techniques (quantitatifs produits, calepinage, dimensionnement...) des différents systèmes SPP | PAI (plafond modulaire, ossature longue portée, solution feu, milieu humide, acoustique...).



CONTACTEZ-NOUS

Tél. : 05 49 25 90 76

Mail : adv@psigroupe.com



SOMMAIRE

PLAQUES DE PLÂTRE	07
▶ Plaques de plâtre BA13	08
▶ Plaques de plâtres BA18	09
OSSATURES POUR PLAQUES DE PLÂTRE	11
▶ Montants ID ⁴	12
▶ Montants	15
▶ Rails	20
▶ Cornières	20
▶ Fourrures	21
▶ Éclisopes	22
▶ Profil OMEGA	22
OSSATURES POUR PLAFOND MODULAIRE	23
▶ Porteurs et entretoises	24
▶ Porteurs et entretoises STI	25
▶ Ossatures cachées	25
▶ Coulisses et cornières	26
PLAFONDS MÉTALLIQUES	27
▶ Cassettes	28
▶ Bacs basculants	30
▶ Bacs autoportants	32
OSSATURES POUR PLAFOND LONGUE PORTÉE	35
▶ Profil Omnifix	36
PROFILÉS DE FINITION EXTÉRIEURS	37
▶ Profilés d'angle	38
▶ Profilés d'angle cintrables	41
▶ Profilés d'arrêt et de modénature	42
▶ Profilés d'arrêt bas	43
▶ Profilés de retour de tableau	44
▶ Profilés de dilatation	45

SOMMAIRE

ACCESSOIRES POUR PLAQUES DE PLÂTRE	47
▶ Suspensions	48
▶ Raccordements	53
▶ Renforts	56
▶ Etanchéité à l'air et à l'eau	56
▶ Isolation acoustique	57
ACCESSOIRES POUR PLAFOND MODULAIRE	59
▶ Suspensions	60
▶ Raccordements	64
▶ Anti-soulèvements	66
ACCESSOIRES POUR PLAFOND LONGUE PORTÉE	69
▶ Attaches	70
▶ Raccordements	71
VISSERIE	73
▶ Visserie pour plaques de plâtre	74
▶ Chevillage	76
▶ Fixation et réparation corps creux	78
▶ Tiges	79
BANDES À JOINTS ET ARMÉES	81
▶ Bandes à joint papier	82
▶ Bandes adhésives en fibre de verre	82
▶ Bandes armées	82
PROFILÉS DE FINITION POUR ENDUIT INTÉRIEURS	83
▶ Profilés pour enduit à joint	84
▶ Profilés pour plâtre traditionnel	85
TRAPPES DE VISITE	87
▶ Trappes alu-plâtre	88
▶ Trappes métal	89
▶ Trappes métal-plâtre	92
▶ Trappes bois	93
INDEX ALPHABÉTIQUE DES PRODUITS	94

GAMME OSSATURES & PLAQUES DE PLÂTRE

NOUVEAUTÉ

GAMME BAS CARBONE



1. PLAQUES DE PLÂTRE
2. OSSATURES PLAQUES DE PLÂTRE
3. OSSATURES PLAFOND MODULAIRE
4. PLAFONDS MÉTALLIQUES
5. OSSATURES PLAFOND LONGUE PORTÉE
6. PROFILÉS DE FINITION EXTÉRIEURS



PLAQUES DE PLÂTRE

La construction de cloison, contre-cloison et plafond en plaque de plâtre est devenue incontournable et présente de multiples avantages, à savoir l'adaptabilité au neuf comme à la rénovation, la rapidité de mise en oeuvre, ainsi qu'une bonne isolation acoustique et thermique avec l'utilisation de plaques adaptées.

NOUVEAUTÉ

LA PLAQUE 5 EN 1

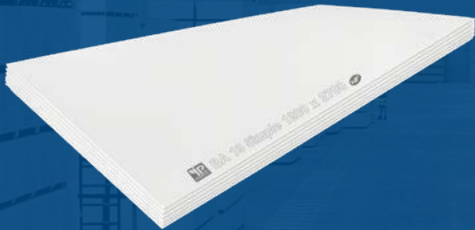

Feu



Haute dureté



Acoustique



Esthétique



Hydro

C'est aussi
5imple
que ça

SOLUTIONS ADAPTÉES POUR BÂTIMENTS DE TYPE :



RÉSIDENTIEL



TERTIAIRE



INDUSTRIEL

PLAQUES DE PLÂTRE BA13	08
PLAQUES DE PLÂTRE BA18	09

PLAQUES DE PLÂTRE

Plaques de plâtre BA13

PLAQUE DE PLÂTRE BA13 STANDARD 1200 MM

Plaque de plâtre standard BA13 composée d'un cœur en plâtre naturel entre deux parements cartonnés pour cloison, contre-cloison ou plafond.

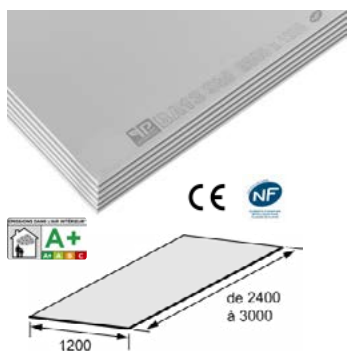

Référence	Dimensions (mm)				Unité de vente : palette		Unité de facturation	Prix HT au m ² (°)
	Longueur	Épaisseur	Largeur	Poids indicatif plaque (kg)	Plaques/palette	M ² /palette		
BA131224	2400	12,5	1200	24,77	50	144	M ²	5,70
BA131225	2500	12,5	1200	25,80	50	150	M ²	5,70
BA131226	2600	12,5	1200	26,83	50	156	M ²	5,70
BA131227	2700	12,5	1200	27,86	50	162	M ²	5,70
BA131228	2800	12,5	1200	28,90	50	168	M ²	5,70
BA131230	3000	12,5	1200	30,96	50	180	M ²	5,70

IP BA13 STD

PLAQUE DE PLÂTRE BA13 HYDRO 1200 MM

Plaque de plâtre BA13 hydro H1 composée d'un cœur en plâtre naturel hydrofugé entre deux parements cartonnés pour une meilleure résistance en milieu humide pour cloison, contre-cloison ou plafond.

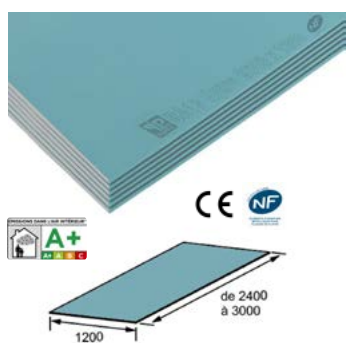

Référence	Dimensions (mm)				Unité de vente : palette		Unité de facturation	Prix HT au m ² (°)
	Longueur	Épaisseur	Largeur	Poids indicatif plaque (kg)	Plaques/palette	M ² /palette		
BA131224H	2400	12,5	1200	25,92	50	144	M ²	11,30
BA131225H	2500	12,5	1200	27,00	50	150	M ²	11,30
BA131226H	2600	12,5	1200	28,08	50	156	M ²	11,30
BA131227H	2700	12,5	1200	29,16	50	162	M ²	11,30
BA131228H	2800	12,5	1200	30,24	50	168	M ²	11,30
BA131230H	3000	12,5	1200	32,40	50	180	M ²	11,30

IP BA13 HYDRO

PLAQUE DE PLÂTRE BA13 ACOUSTIQUE HAUTE DURETÉ 1200 MM

Plaque de plâtre BA13 acoustique et haute dureté composée d'un cœur en plâtre naturel à haute densité entre deux parements cartonnés pour cloison, contre-cloison ou plafond.

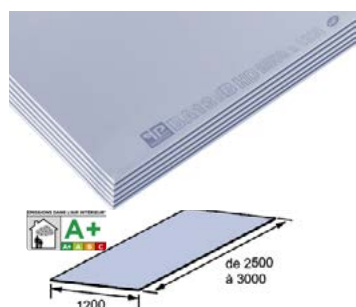

Référence	Dimensions (mm)				Unité de vente : palette		Unité de facturation	Prix HT au m ² (°)
	Longueur	Épaisseur	Largeur	Poids indicatif plaque (kg)	Plaques/palette	M ² /palette		
BA131226DBHD	2600	12,5	1200	36,82	36	112	M ²	12,40
BA131230DBHD	3000	12,5	1200	42,48	36	130	M ²	12,40

IP BA13 DBHD

PLAQUE DE PLÂTRE BA13 FLAM 1200 MM

Plaque de plâtre BA13 feu composée d'un cœur en plâtre naturel entre deux parements cartonés de couleur rose pour cloison, contre-cloison ou plafond.

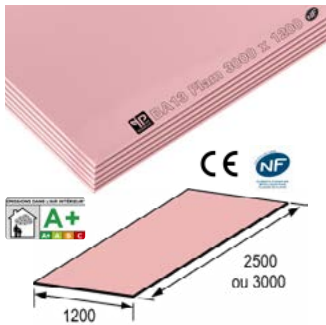

Référence	Dimensions (mm)				Unité de vente : palette		Unité de facturation	Prix HT au m ² (°)
	Longueur	Épaisseur	Largeur	Poids indicatif plaque (kg)	Plaques/palette	M ² /palette		
BA131225F	2500	12,5	1200	36,00	36	108	M ²	12,60
BA131230F	3000	12,5	1200	43,20	36	130	M ²	12,60

PLAQUE DE PLÂTRE BA13 SIMPLE 1200 MM

Plaque de plâtre BA13 multifonctions « Simple » composée d'un cœur en plâtre technique renforcé, intégrant 5 performances spécifiques (Hydrofuge, haute dureté, performance acoustique, résistance au feu, finition blanche) entre deux parements cartonés pour cloison, contre-cloison ou plafond.

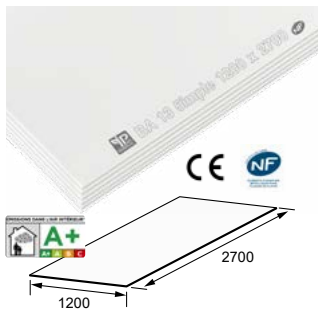

Référence	Dimensions (mm)				Unité de vente : palette		Unité de facturation	Prix HT au m ²
	Longueur	Épaisseur	Largeur	Poids indicatif plaque (kg)	Plaques/palette	M ² /palette		
BA131227S5	2700	12,5	1200	38,52	36	116	M ²	13,80

Simple

NOUVEAUTÉ

Plaques de plâtre BA18

PLAQUE DE PLÂTRE BA18 STANDARD HD 900 MM

Plaque de plâtre standard BA18 composée d'un cœur en plâtre naturel entre deux parements cartonés pour cloison, contre-cloison ou plafond.

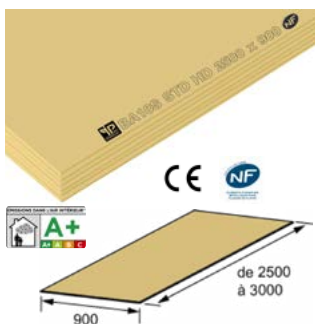

Référence	Dimensions (mm)				Unité de vente : palette		Unité de facturation	Prix HT au m ² (°)
	Longueur	Épaisseur	Largeur	Poids indicatif plaque (kg)	Plaques/palette	M ² /palette		
BA180925	2500	18	900	42,08	26	58	M ²	10,80
BA180926	2600	18	900	43,76	26	61	M ²	10,80
BA180928	2800	18	900	47,12	26	65	M ²	10,80
BA180930	3000	18	900	50,49	26	70	M ²	10,80

PLAQUE DE PLÂTRE BA18 HYDRO 900 MM

Plaque de plâtre BA18 hydro H1 composée d'un cœur en plâtre hydrofugé entre deux parements cartonés bleu pour cloison, contre-cloison ou plafond.

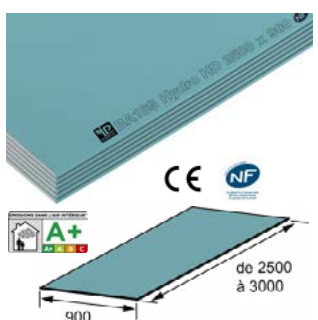

Référence	Dimensions (mm)				Unité de vente : palette		Unité de facturation	Prix HT au m ² (°)
	Longueur	Épaisseur	Largeur	Poids indicatif plaque (kg)	Plaques/palette	M ² /palette		
BA180925H	2500	18	900	42,75	26	58	M ²	13,80
BA180926H	2600	18	900	44,45	26	61	M ²	13,80
BA180928H	2800	18	900	47,88	26	65	M ²	13,80
BA180930H	3000	18	900	51,30	26	70	M ²	13,80

NOUVEAUTÉ

GAMME BAS CARBONE

 **Perpétuel**

+ 50%
de réduction de CO₂

Des profilés bas carbone
du montant ID⁴ à la fourrure !



- de
CO₂



OSSATURES POUR PLAQUES DE PLÂTRE

La construction de cloison et de plafond en plaque de plâtre sur ossature métallique est devenue incontournable et présente de multiples avantages, à savoir l'adaptabilité au neuf comme à la rénovation, la rapidité de mise en oeuvre, ainsi qu'une bonne isolation acoustique et thermique avec l'ajout d'isolant et l'utilisation d'une plaque adaptée.



SOLUTIONS ADAPTÉES POUR BÂTIMENTS DE TYPE :

RÉSIDENTIEL

TERTIAIRE

INDUSTRIEL

MONTANTS ID ⁴	12
MONTANTS	15
RAILS	20
CORNIÈRES	20
FOURRURES	21
ÉCLISCOPIES	22
PROFIL OMEGA	22



Les ossatures en plaque de plâtre doivent être conformes à la norme EN 14195 et sont respectueuses des normes françaises selon le référentiel NF 411. Retrouvez toutes nos DoP sur : www.psigroupe.com



OSSATURES POUR **PLAQUES DE PLÂTRE**

Montants ID⁴

Le montant ID⁴ SPP, le profil qui s'éclisse avec lui-même !

UN MONTANT DOUBLE AUX PERFORMANCES MÉCANIQUES ET ACOUSTIQUES SUPÉRIEURES À DEUX MONTANTS ADOSSÉS VISSÉS

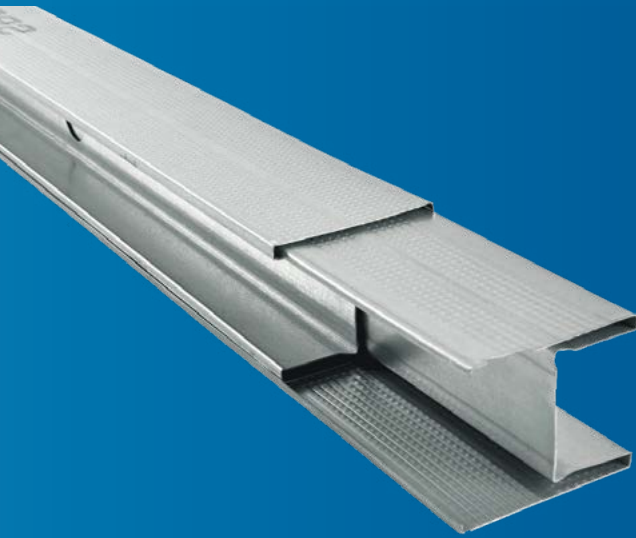

-25% DE TEMPS
À LA POSE



UN MONTANT POUR
TOUTE LA MAISON



GAIN ACOUSTIQUE



OPTIMISATION
DES STOCKS



0 DÉCOUPE
0 DÉCHET

Découvrez notre vidéo !



4 APPLICATIONS POSSIBLES



En cloison



En contre-cloison



En plafond
plaque de plâtre



En plafond
ossature primaire



LAURÉAT 2024
DÉCIBELS D'OR

Profilé métallique en I, à l'Inertie pratiquement Deux fois plus importante qu'un montant ailes de 35 mm pour la réalisation de cloison, contre-cloison, plafond en plaque de plâtre et ossature primaire.

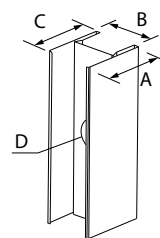

MONTANTS M36 ID⁴ 57-60

Profilé en acier galvanisé d'épaisseur 0,57 mm avec ailes de recouvrement et percements pour passage de gaines. **Lors de la pose d'un montant ID⁴ éclissé, deux vis sont obligatoires pour assurer le maintien de la structure** (30 cm de recouvrement minimum pour les cloisons et 40 cm pour les plafonds).



Produit					Unité de vente			Palette		Prix € HT au 100 ml ⁽⁰⁾
Référence	Dimensions (mm)				Barres/paquet	Long./paquet (m)	Poids/paquet (kg)	Nb de paquets	Nb de barres	
	Long.	A	B	C						
ID4E-3660-1700	1700 - 3000 (1)	57	34,50	60	4	13,60	12,90	35	140	466,00
CE Inertie : I = 2,58 cm ⁴ . Ø = 26 mm.										
(1) montant ID ⁴ éclissé : 2 barres de 1700 mm éclissées - plage d'utilisation : 1700 à 3000 mm - palette de 2 m										

MONTANTS M48 ID⁴ 57-60

Profilé en acier galvanisé d'épaisseur 0,57 mm avec ailes de recouvrement et percements pour passage de gaines. **Lors de la pose d'un montant ID⁴ éclissé, deux vis sont obligatoires pour assurer le maintien de la structure** (30 cm de recouvrement minimum pour les cloisons et 40 cm pour les plafonds).



Produit					Unité de vente			Palette		Prix € HT au 100 ml ⁽⁰⁾
Référence	Dimensions (mm)				Barres/paquet	Long./paquet (m)	Poids/paquet (kg)	Nb de paquets	Nb de barres	
	Long.	A	B	C						
ID4-4860-2700	2700	57	46,50	60	4	10,80	10,82	35	140	299,00
ID4-4860-3050	3050	57	46,50	60	4	12,20	12,23	35	140	299,00
ID4E-4860-1500	1500 - 2700 (1)	57	46,50	60	4	12,00	12,03	35	140	329,00
ID4E-4860-1650	1650 - 3000 (2)	57	46,50	60	4	13,20	13,23	35	140	329,00
ID4E-4860-1950	1950 - 3500 (3)	57	46,50	60	4	15,60	15,63	35	140	329,00
CE Inertie : I = 5,02 cm ⁴ . Ø = 26 mm.										
(1) montant ID ⁴ éclissé : 2 barres de 1500 mm éclissées - plage d'utilisation : 1500 à 2700 mm - palette de 2 m (2) montant ID ⁴ éclissé : 2 barres de 1650 mm éclissées - plage d'utilisation : 1650 à 3000 mm - palette de 2 m (3) montant ID ⁴ éclissé : 2 barres de 1950 mm éclissées - plage d'utilisation : 1950 à 3500 mm - palette de 2,70 m Autres longueurs disponibles sur commande avec une quantité minimum d'une palette de 35 paquets. Délai de 4 semaines. Nous consulter.										

MONTANTS M62 ID⁴ 57-60

Profilé en acier galvanisé d'épaisseur 0,57 mm avec ailes de recouvrement et percements pour passage de gaines. **Lors de la pose d'un montant ID⁴ éclissé, deux vis sont obligatoires pour assurer le maintien de la structure** (40 cm de recouvrement minimum pour les cloisons et plafonds).



Produit					Unité de vente			Palette		Prix € HT au 100 ml ⁽⁰⁾
Référence	Dimensions (mm)				Barres/paquet	Long./paquet (m)	Poids/paquet (kg)	Nb de paquets	Nb de barres	
	Long.	A	B	C						
ID4E-6260-1700	1700 - 3000 (1)	57	60,50	60	4	13,60	14,48	35	140	487,00
ID4E-6260-1950	1950 - 3500 (2)	57	60,50	60	4	15,60	16,61	35	140	487,00
ID4E-6260-2200	2200 - 4000 (3)	57	60,50	60	4	17,60	18,74	35	140	487,00
CE Inertie : I = 8,98 cm ⁴ . Ø = 26 mm.										
(1) montant ID ⁴ éclissé : 2 barres de 1700 mm éclissées - plage d'utilisation : 1700 à 3000 mm - palette de 2 m (2) montant ID ⁴ éclissé : 2 barres de 1950 mm éclissées - plage d'utilisation : 1950 à 3500 mm - palette de 2,70 m (3) montant ID ⁴ éclissé : 2 barres de 2200 mm éclissées - plage d'utilisation : 2200 à 4000 mm - palette de 2,70 m Autres longueurs disponibles. Délai de 4 semaines. Nous consulter.										

Montants ID⁴

MONTANTS M70 ID⁴ 57-60

Profilé en acier galvanisé d'épaisseur 0,57 mm avec ailes de recouvrement et percements pour passage de gaines. Lors de la pose d'un montant ID⁴ éclissé, deux vis sont obligatoires pour assurer le maintien de la structure (40 cm de recouvrement minimum pour les cloisons et plafonds).



Référence	Produit				Unité de vente			Palette		Prix € HT au 100 ml ^(°)
	Long.	A	B	C	Barres/paquet	Long./paquet (m)	Poids/paquet (kg)	Nb de paquets	Nb de barres	
ID4E-7060-1700	1700 - 3000 (1)	57	68,50	60	4	13,60	14,97	35	140	503,00
ID4E-7060-1950	1950 - 3500 (2)	57	60,50	60	4	15,60	17,16	35	140	503,00
ID4E-7060-2200	2200 - 4000 (3)	57	68,50	60	4	17,60	19,37	35	140	503,00
€ €	Inertie : I = 11,8 cm ⁴ . Ø = 35 mm.									

- (1) montant ID⁴ éclissé : 2 barres de 1 700 mm éclissées - plage d'utilisation : 1700 à 3000 mm - palette de 2 m
 (2) montant ID⁴ éclissé : 2 barres de 1950 mm éclissées - plage d'utilisation : 1950 à 3500 mm - palette de 2,70 m
 (3) montant ID⁴ éclissé : 2 barres de 2 200 mm éclissées - plage d'utilisation : 2200 à 4000 mm - palette de 2,70 m
 Autres longueurs disponibles. Délai de 4 semaines. Nous consulter.

MONTANTS M90 ID⁴ 57-60

Profilé en acier galvanisé d'épaisseur 0,57 mm avec ailes de recouvrement et percements pour passage de gaines. Lors de la pose d'un montant ID⁴ éclissé, deux vis sont obligatoires pour assurer le maintien de la structure (40 cm de recouvrement minimum pour les cloisons et plafonds).



Référence	Produit				Unité de vente			Palette		Prix € HT au 100 ml ^(°)
	Long.	A	B	C	Barres/paquet	Long./paquet (m)	Poids/paquet (kg)	Nb de paquets	Nb de barres	
ID4E-9060-1700	1700 - 3000 (1)	57	88,50	60	4	13,60	16,18	35	140	566,00
ID4E-9060-2200	2200 - 4000 (2)	57	88,50	60	4	17,60	20,94	35	140	566,00
€ €	Inertie : I = 20,8 cm ⁴ . Ø = 35 mm.									

- (1) montant ID⁴ éclissé : 2 barres de 1 700 mm éclissées - plage d'utilisation : 1700 à 3000 mm - palette de 2 m
 (2) montant ID⁴ éclissé : 2 barres de 2 200 mm éclissées - plage d'utilisation : 2200 à 4000 mm - palette de 2,70 m
 Autres longueurs disponibles. Délai de 4 semaines. Nous consulter.

MONTANTS M100 ID⁴ 57-60

Profilé en acier galvanisé d'épaisseur 0,57 mm avec ailes de recouvrement et percements pour passage de gaines. Lors de la pose d'un montant ID⁴ éclissé, deux vis sont obligatoires pour assurer le maintien de la structure (40 cm de recouvrement minimum pour les cloisons et plafonds).



Référence	Produit				Unité de vente			Palette		Prix € HT au 100 ml ^(°)
	Long.	A	B	C	Barres/paquet	Long./paquet (m)	Poids/paquet (kg)	Nb de paquets	Nb de barres	
ID4E-10060-1700	1700 - 3000 (1)	57	98,50	60	4	13,60	16,80	35	140	706,00
ID4E-10060-2200	2200-4000 (2)	57	98,50	60	4	17,60	21,73	35	140	706,00
€ €	Inertie : I = 26,4 cm ⁴ . Ø = 35 mm.									

- (1) montant ID⁴ éclissé : 2 barres de 1700 mm éclissées - plage d'utilisation : 1700 à 3000 mm - palette de 2 m
 (2) montant ID⁴ éclissé : 2 barres de 2200 mm éclissées - plage d'utilisation : 2200 à 4000 mm - palette de 2,70 m
 Autres longueurs disponibles. Délai de 4 semaines. Nous consulter.

Montants
MONTANTS 26

Profilé métallique pour la réalisation de cloison distributive ou séparative avec ailes de recouvrement et percements pour passage de gaines.

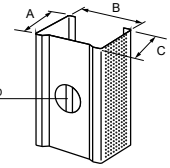

MONTANT M26 39-41

Référence	Produit				Unité de vente			PaLETTE	Prix € HT au 100 ml ⁽⁰⁾
	Long.	A	B	C	Barres/paquet	Long./paquet (m)	Poids/paquet (kg)	Nb de paquets	
OCM2640-2500NF	2500	39	24,50	41	10	25	12,40	35	310,00
OCM2640-2600NF *	2600	39	24,50	41	10	26	12,90	35	310,00
OCM2640-2800NF *	2800	39	24,50	41	10	28	13,90	35	310,00
OCM2640-3000NF	3000	39	24,50	41	10	30	14,90	35	310,00

CE  Inertie : I = 0,72 cm⁴. Ø = 16 mm.

* Produit non stocké, disponible sur commande avec une quantité minimum d'une palette. Délai de 4 semaines.

MONTANTS 36

Profilé métallique pour la réalisation de cloison distributive ou séparative avec ailes de recouvrement et percements pour passage de gaines.



MONTANT M36 39-41

Référence	Produit				Unité de vente			PaLETTE	Prix € HT au 100 ml ⁽⁰⁾
	Long.	A	B	C	Barres/paquet	Long./paquet (m)	Poids/paquet (kg)	Nb de paquets	
OCM3640-2500NF	2500	39	34,50	41	10	25	13,80	35	203,00
OCM3640-2600NF	2600	39	34,50	41	10	26	14,30	35	203,00
OCM3640-2700NF *	2700	39	34,50	41	10	27	14,90	35	203,00
OCM3640-2800NF	2800	39	34,50	41	10	28	15,40	35	203,00
OCM3640-3000NF	3000	39	34,50	41	10	30	16,50	35	203,00
OCM3640-3200NF *	3200	39	34,50	41	10	32	21,00	35	203,00
OCM3640-3600NF *	3600	39	34,50	41	10	36	23,60	35	203,00
OCM3640-4000NF *	4000	39	34,50	41	10	40	26,80	35	203,00

CE  Inertie : I = 1,52 cm⁴. Ø = 26 mm.

* Produit non stocké, disponible sur commande avec une quantité minimum d'une palette. Délai de 4 semaines.

Montants

MONTANTS 48

Profilé métallique pour la réalisation de cloison distributive ou séparative avec ailes de recouvrement et percements pour passage de gaines.



MONTANT M48 34-36

Référence	Produit				Unité de vente			Palette 1	Palette 2	Prix € HT au 100 ml ^(°)
	Long.	A	B	C	Barres/paquet	Long./paquet (m)	Poids/paquet (kg)	Nb de paquets	Nb de paquets	
OCM4835-2400NF	2400	34	46,50	36	10	24	13,20	36	66	140,00
OCM4835-2500NF	2500	34	46,50	36	10	25	13,80	36	66	140,00
OCM4835-2600NF	2600	34	46,50	36	10	26	14,30	36	66	140,00
OCM4835-2700NF	2700	34	46,50	36	10	27	14,90	36	66	140,00
OCM4835-2800NF	2800	34	46,50	36	10	28	15,40	36	66	140,00
OCM4835-3000NF	3000	34	46,50	36	10	30	16,50	36	66	140,00
OCM4835-3200NF	3200	34	46,50	36	10	32	17,60	36	66	140,00
OCM4835-3400NF	3400	34	46,50	36	10	34	18,70	36	66	140,00
OCM4835-3500NF	3500	34	46,50	36	10	35	19,30	36	66	140,00
OCM4835-3600NF	3600	34	46,50	36	10	36	19,80	36	66	140,00
OCM4835-4000NF	4000	34	46,50	36	10	40	22,00	36	66	140,00
OCM4835-5000NF	5000	34	46,50	36	10	50	27,50	18	/	140,00
OCM4835-6000NF	6000	34	46,50	36	10	60	33,00	18	/	140,00



Inertie : I = 2,64 cm⁴. Ø = 26 mm.

MONTANT M48 49-51

OCM4850-2500NF *	2500	49	46,50	51	8	20	14,00	30	/	237,00
OCM4850-2600NF	2600	49	46,50	51	8	20,80	14,56	30	/	237,00
OCM4850-2700NF *	2700	49	46,50	51	8	21,60	15,12	30	/	237,00
OCM4850-2800NF	2800	49	46,50	51	8	22,40	15,68	30	/	237,00
OCM4850-3000NF	3000	49	46,50	51	8	24	16,80	30	/	237,00
OCM4850-3200NF	3200	49	46,50	51	8	25,60	17,92	30	/	237,00
OCM4850-3600NF	3600	49	46,50	51	8	28,80	20,16	30	/	237,00
OCM4850-4000NF *	4000	49	46,50	51	8	32	22,40	30	/	237,00
OCM4850-5000NF *	5000	49	46,50	51	8	40	28,00	15	/	237,00



Inertie : I = 3,53 cm⁴. Ø = 26 mm.

* Produit non stocké, disponible sur commande avec une quantité minimum d'une palette. Délai de 4 semaines.

MONTANTS 48 - MILIEU HUMIDE

Profilé métallique, avec revêtement Z275 ou AZ100 pour la réalisation de cloison distributive ou séparative dans les milieux humides (piscine, hammam...) avec ailes de recouvrement et percements pour passage de gaines.



Référence	Produit				Unité de vente			Palette 1	Palette 2	Prix € HT au 100 ml ^(°)
	Long.	A	B	C	Barres/paquet	Long./paquet (m)	Poids/paquet (kg)	Nb de paquets	Nb de paquets	
OMHM4835-3000 *	3000	34	46,50	36	10	30	16,80	36	66	179,00
OMHM4835-4000 *	4000	34	46,50	36	10	40	22,40	36	66	179,00



Inertie : I = 2,64 cm⁴. Ø = 26 mm.

* Produit non stocké, disponible sur commande avec une quantité minimum de 100 barres. Délai de 2 semaines. Autres longueurs disponibles sur commande avec une quantité minimum d'une palette de 36 paquets.

MONTANTS 62

Profilé métallique pour la réalisation de cloison distributive ou séparative avec ailes de recouvrement et percements pour passage de gaines.



MONTANT M62 34-36



Produit					Unité de vente			Palette	Prix € HT au 100 ml ⁽⁰⁾
Référence	Dimensions (mm)				Barres/paquet	Long./paquet (m)	Poids/paquet (kg)	Nb de paquets	
	Long.	A	B	C					
OCM6235-2500NF	2500	34	60,50	36	10	25	15,50	36	193,00
OCM6235-2600NF	2600	34	60,50	36	10	26	16,10	36	193,00
OCM6235-2800NF	2800	34	60,50	36	10	28	17,40	36	193,00
OCM6235-3000NF	3000	34	60,50	36	10	30	18,60	36	193,00
OCM6235-3200NF	3200	34	60,50	36	10	32	19,80	36	193,00
OCM6235-3600NF	3600	34	60,50	36	10	36	22,30	36	193,00
OCM6235-4000NF	4000	34	60,50	36	10	40	24,80	36	193,00
					Inertie : I = 4,75 cm ⁴ . Ø = 26 mm.				

MONTANTS 70

Profilé métallique pour la réalisation de cloison distributive ou séparative avec ailes de recouvrement et percements pour passage de gaines.



MONTANT M70 34-36

Produit					Unité de vente			Palette	Prix € HT au 100 ml ⁽⁰⁾
Référence	Dimensions (mm)				Barres/paquet	Long./paquet (m)	Poids/paquet (kg)	Nb de paquets	
	Long.	A	B	C					
OCM7035-2500NF	2500	34	68,50	36	10	25	16,20	18	200,00
OCM7035-2600NF	2600	34	68,50	36	10	26	16,90	18	200,00
OCM7035-2700NF	2700	34	68,50	36	10	27	17,50	18	200,00
OCM7035-2800NF	2800	34	68,50	36	10	28	18,20	18	200,00
OCM7035-3000NF	3000	34	68,50	36	10	30	19,50	18	200,00
OCM7035-3200NF	3200	34	68,50	36	10	32	20,80	18	200,00
OCM7035-3600NF	3600	34	68,50	36	10	36	23,40	18	200,00
OCM7035-4000NF	4000	34	68,50	36	10	40	26,00	18	200,00
					Inertie : I = 6,30 cm ⁴ . Ø = 35 mm.				
OCM7040-2500NF	2500	39	68,50	41	10	25	17,50	20	213,00
OCM7040-2600NF	2600	39	68,50	41	10	26	18,20	20	213,00
OCM7040-2700NF	2700	39	68,50	41	10	27	18,90	20	213,00
OCM7040-2800NF	2800	39	68,50	41	10	28	19,60	20	213,00
OCM7040-3000NF	3000	39	68,50	41	10	30	21,00	20	213,00
OCM7040-3200NF	3200	39	68,50	41	10	32	22,40	20	213,00
OCM7040-3600NF	3600	39	68,50	41	10	36	25,20	20	213,00
OCM7040-4000NF	4000	39	68,50	41	10	40	28,00	20	213,00
OCM7040-5000NF	5000	39	68,50	41	10	50	35,00	10	213,00
OCM7040-6000NF	6000	39	68,50	41	10	60	42,00	10	213,00
					Inertie : I = 6,90 cm ⁴ . Ø = 35 mm.				
OCM7050-3000NF	3000	49	68,50	51	8	24	18,96	25	288,00
OCM7050-3600NF *	3600	49	68,50	51	8	28,80	22,72	25	288,00
OCM7050-4000NF *	4000	49	68,50	51	8	32	25,28	25	288,00
OCM7050-5000NF *	5000	49	68,50	51	8	40	31,60	25	288,00
					Inertie : I = 8,15 cm ⁴ . Ø = 35 mm.				

MONTANT M70 49-51

* Produit non stocké, disponible sur commande avec une quantité minimum d'une palette. Délai de 4 semaines.

Montants

MONTANTS 90

Profilé métallique pour la réalisation de cloison distributive ou séparative avec ailes de recouvrement et percements pour passage de gaines.



Référence	Produit				Unité de vente			Palette	Prix € HT au 100 ml ⁽⁹⁾										
	Long.	A	B	C	Barres/paquet	Long./paquet (m)	Poids/paquet (kg)	Nb de paquets											
MONTANT M90 34-36										OCM9035-2500NF	2500	34	88,50	36	10	25	18,50	18	242,00
										OCM9035-2600NF	2600	34	88,50	36	10	26	19,20	18	242,00
										OCM9035-2700NF	2700	34	88,50	36	10	27	19,90	18	242,00
										OCM9035-2800NF	2800	34	88,50	36	10	28	20,70	18	242,00
										OCM9035-3000NF	3000	34	88,50	36	10	30	22,10	18	242,00
										OCM9035-3200NF	3200	34	88,50	36	10	32	23,60	18	242,00
										OCM9035-3600NF	3600	34	88,50	36	10	36	26,60	18	242,00
										OCM9035-4000NF	4000	34	88,50	36	10	40	29,50	18	242,00
CE		Inertie : I = 11,12 cm ⁴ . Ø = 35 mm.																	
MONTANT M90 39-41										OCM9040-2500NF	2500	39	88,50	41	10	25	19,80	20	255,00
										OCM9040-2600NF	2600	39	88,50	41	10	26	20,50	20	255,00
										OCM9040-2700NF	2700	39	88,50	41	10	27	21,30	20	255,00
										OCM9040-2800NF	2800	39	88,50	41	10	28	22,10	20	255,00
										OCM9040-3000NF	3000	39	88,50	41	10	30	23,70	20	255,00
										OCM9040-3200NF	3200	39	88,50	41	10	32	25,30	20	255,00
										OCM9040-3600NF	3600	39	88,50	41	10	36	28,40	20	255,00
										OCM9040-4000NF	4000	39	88,50	41	10	40	31,60	20	255,00
OCM9040-5000NF	5000	39	88,50	41	10	50	39,50	10	255,00										
OCM9040-6000NF	6000	39	88,50	41	10	60	47,40	10	255,00										
CE		Inertie : I = 12,29 cm ⁴ . Ø = 35 mm.																	
MONTANT M90 49-51										OCM9050-3600NF *	3600	49	88,50	51	8	29	25,36	20	337,00
										OCM9050-4000NF	4000	49	88,50	51	8	32	28,16	20	337,00
										OCM9050-5000NF *	5000	49	88,50	51	8	40	35,20	20	337,00
										OCM9050-6000NF *	6000	49	88,50	51	8	48	42,24	20	337,00
CE		Inertie : I = 14,38 cm ⁴ . Ø = 35 mm.																	

* Produit non stocké, disponible sur commande avec une quantité minimum d'une palette. Délai de 4 semaines.

MONTANTS 100

Profilé métallique pour la réalisation de cloison distributive ou séparative avec ailes de recouvrement et percements pour passage de gaines.



	Produit				Unité de vente			Palette	Prix € HT au 100 ml ⁽⁰⁾	
	Référence	Dimensions (mm)			Barres/ paquet	Long./ paquet (m)	Poids/ paquet (kg)	Nb de paquets		
		Long.	A	B						C
MONTANT M100 39-41	OCM1040-2500NF	2500	39	98,50	41	10	25	20,80	20	291,00
	OCM1040-2600NF	2600	39	98,50	41	10	26	21,60	20	291,00
	OCM1040-2700NF	2700	39	98,50	41	10	27	22,41	20	291,00
	OCM1040-2800NF	2800	39	98,50	41	10	28	23,20	20	291,00
	OCM1040-3000NF	3000	39	98,50	41	10	30	24,90	20	291,00
	OCM1040-4000NF	4000	39	98,50	41	10	40	33,20	10	291,00
	OCM1040-5000NF	5000	39	98,50	41	10	50	41,50	10	291,00
	OCM1040-6000NF	6000	39	98,50	41	10	60	49,80	10	291,00
CE	Inertie : I = 15,69 cm ⁴ . Ø = 35 mm.									
MONTANT M100 49-51	OCM10050-3000 *	3000	49	98,50	51	6	18	16,51	12	427,00
	OCM10050-6000 *	6000	49	98,50	51	6	36	33,02	12	427,00
	CE	Inertie : I = 18,16 cm ⁴ . Ø = 35 mm.								

* Produit non stocké, disponible sur commande avec une quantité minimum d'une palette. Délai de 4 semaines.

MONTANTS 125

Profilé métallique pour la réalisation de cloison distributive ou séparative avec ailes de recouvrement et percements pour passage de gaines.



	Produit				Unité de vente			Palette	Prix € HT au 100 ml ⁽⁰⁾	
	Référence	Dimensions (mm)			Barres/ paquet	Long./ paquet (m)	Poids/ paquet (kg)	Nb de paquets		
		Long.	A	B						C
MONTANT M125 49-51	OCM12550-2700 *	2700	49	123,80	51	6	16,20	16,75	12	486,00
	OCM12550-3000	3000	49	123,80	51	6	18	18,78	12	486,00
	OCM12550-6000	6000	49	123,80	51	6	36	37,56	12	486,00
CE	Inertie : I = 30,64 cm ⁴ . Ø = 35 mm.									

* Produit non stocké, disponible sur commande avec une quantité minimum d'une palette. Délai de 4 semaines.

MONTANTS 150

Profilé métallique pour la réalisation de cloison distributive ou séparative avec ailes de recouvrement et percements pour passage de gaines.



	Produit				Unité de vente			Palette	Prix € HT au 100 ml ⁽⁰⁾	
	Référence	Dimensions (mm)			Barres/ paquet	Long./ paquet (m)	Poids/ paquet (kg)	Nb de paquets		
		Long.	A	B						C
MONTANT M150 49-51	OCM15050-2700 *	2700	49	148,80	51	6	16,20	18,56	12	532,00
	OCM15050-3000	3000	49	148,80	51	6	18,60	20,82	12	532,00
	OCM15050-6000	6000	49	148,80	51	6	36,60	41,58	12	532,00
CE	Inertie : I = 49,86 cm ⁴ . Ø = 35 mm.									



* Produit non stocké, disponible sur commande avec une quantité minimum d'une palette. Délai de 4 semaines.

Rails

RAILS

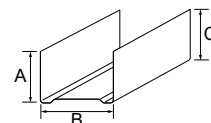
Profilé métallique pour la réalisation de cloison distributive ou séparative.



Produit		Unité de vente				Palette 1	Palette 2	Prix € HT au 100 ml ^(*)			
Référence	Dimensions (mm)				Barres/ paquet	Long./ paquet (m)	Poids/ paquet (kg)		Nb de paquets	Nb de paquets	
	Long.	A	B	C							
R26	OCR26-3000NF	3000	30	26	30	10	30	10,20	21	/	208,00
R36	OCR36-3000NF	3000	30	36	30	10	30	11,30	42	/	150,00
R48	OCR48-3000NF	3000	28	48	28	10	30	12,30	48	88	111,00
R62	OCR62-3000NF	3000	32	62	32	10	30	14,90	35	/	166,00
R70	OCR70-3000NF	3000	28	70	28	10	30	14,90	32	/	162,00
R90	OCR90-3000NF	3000	28	90	28	10	30	17,40	24	/	207,00
R100	OCR100-3000NF	3000	28	100	28	10	30	18,38	24	/	225,00
											
R125	OCR125-3000	3000	40	125	40	8	24	19,68	10	/	403,00
R150	OCR150-3000	3000	40	150	40	8	24	22,08	10	/	442,00
											

LISSE CLIP

Rail en U avec effet «pince» spécialement conçu pour les montages en contre-cloison avec fourrures et appuis intermédiaires et les plafonds en plaque de plâtre.

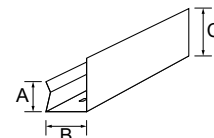

LISSECLIP

Produit		Unité de vente			Palette 1	Palette 2	Palette 3	Prix € HT au 100 ml ^(*)			
Référence	Dimensions (mm)				Barres/ paquet	Long./ paquet (m)	Poids/ paquet (kg)		Nb de paquets	Nb de paquets	Nb de paquets
	Long.	A	B	C							
LISSECLIPSPP-3000NF	3000	15	21	28	20	60	15,20	14	28	56	102,00
											

Cornière

CORNIÈRE DE RIVE PLAQUE DE PLÂTRE

Profilé métallique de rive pour la réalisation de plafond ou de contre cloison en plaque de plâtre.

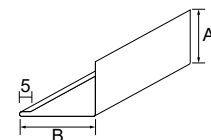

CORNIÈRE 34-23

Produit		Unité de vente			Palette 1	Palette 2	Palette 3	Prix € HT au 100 ml ^(*)			
Référence	Dimensions (mm)			Barres/ paquet	Long./ paquet (m)	Poids/ paquet (kg)	Nb de paquets		Nb de paquets	Nb de paquets	
	Long.	A	B								
OCSPC3423-3000NF	3000	34	23	30	90	22,50	10	20	42	100,00	
											

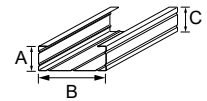

Fourrures
FOURRURES 17-47

Profilé métallique pour la réalisation d'ossature verticale en contre-cloisons ou pour la pose de plafond en plaque de plâtre.



FOURRURE 17-47

NOUVEAUTÉ



Produit					Unité de vente			Palette 1	Palette 2	Prix € HT au 100 ml ^(*)
Référence	Dimensions (mm)				Barres/paquet	Long./paquet (m)	Poids/paquet (kg)	Nb de paquet	Nb de paquets	
	Long.	A	B	C						
ODF1747-2400NF	2400	17	47	17	10	24,00	10,10	24	/	109,00
OCF1747-2700NF	2700	17	47	17	10	27,00	11,10	24	/	109,00
OCF1747-3000NF	3000	17	47	17	10	30,00	12,60	24	48	109,00
OCF1747-5250NF	5250	17	47	17	10	52,50	22,10	24	48	109,00
OCF1747-5300NF	5300	17	47	17	10	53,00	22,30	24	48	109,00
 					Inertie : I = 0,23 cm ⁴ .					

FOURRURES 18-45

Profilé métallique pour la réalisation d'ossature verticale en contre-cloisons ou pour la pose de plafond en plaque de plâtre.



FOURRURE 18-45

Produit					Unité de vente			Palette 1	Palette 2	Prix € HT au 100 ml ^(*)
Référence	Dimensions (mm)				Barres/paquet	Long./paquet (m)	Poids/paquet (kg)	Nb de paquet	Nb de paquets	
	Long.	A	B	C						
ODF1845-2400NF	2400	18	45	18	10	24,00	10,10	24	/	109,00
OCF1845-2700NF	2700	18	45	18	10	27,00	11,10	24	/	109,00
OCF1845-3000NF	3000	18	45	18	10	30,00	12,60	24	48	109,00
OCF1845-5300NF	5300	18	45	18	10	53,00	22,30	24	48	109,00
 					Inertie : I = 0,26 cm ⁴ .					

FOURRURES - MILIEU HUMIDE

Profilé métallique avec un revêtement Z275 ou AZ100, pour la réalisation d'ossature verticale en contre-cloisons ou la pose de plafond en plaque de plâtre dans les milieux humides (piscine, hammam, ...).



Produit					Unité de vente			Palette 1	Palette 2	Prix € HT au 100 ml ^(*)
Référence	Dimensions (mm)				Barres/paquet	Long./paquet (m)	Poids/paquet (kg)	Nb de paquet	Nb de paquets	
	Long.	A	B	C						
OMHF1747-3000 *	3000	17	47	17	10	30,00	12,60	24	48	140,00
OMHF1845-5300 *	5300	18	45	18	10	53,00	22,26	24	48	140,00
					Inertie FOURRURE 17/47 : I = 0,23 cm ⁴ . Inertie FOURRURE 18/45 : I = 0,26 cm ⁴ .					

* Produit non stocké, disponible sur commande avec une quantité minimum d'une palette. Délai de 4 semaines. Autres dimensions disponibles sur commande avec une quantité minimum d'une palette de 48 paquets.

FOURRURE 60-27

Profilé métallique pour plafond continu ou pour l'installation de plaques de plâtre stratifiées.



NOUVEAUTÉ

Produit					Unité de vente			Palette 1	Prix € HT au 100 ml ^(*)	
Référence	Dimensions (mm)				Barres/paquet	Long./paquet (m)	Poids/paquet (kg)	Nb de paquet		
	Long.	A	B	C						
ESOCF2760-3000	3000	27	60	27	10	30,00	16,08	21	226,00	
					Inertie : I = 0,62 cm ⁴ .					

Fourrures

FOURRURE 17-55 FEU

Profilé métallique pour la réalisation d'un plafond en plaque de plâtre coupe feu 30 min et 60 min.



Référence	Produit				Unité de vente			Palette	Prix € HT au 100 ml ⁽⁹⁾
	Dimensions (mm)				Barres/ paquet	Long./ paquet (m)	Poids/ paquet (kg)	Nb de paquets	
	Long.	A	B	C					
OCF1755-3000	3000	17	55	17	12	36,00	16,92	12	228,00
CE	Inertie : I = 0,25 cm ⁴ . Raccord feu (p.53)								

Éclisopes

ÉCLISOPES RALLONGE POUR FOURRURE

Rallonge de fourrures 17-47 et 18-45 pour doublage de mur en contre-cloison, s'utilisant avec les fourrures de 2,40 m suivant le système Doubloscope.



Référence	Produit				Unité de vente		Palette 1	Palette 2	Prix € HT à la pièce ⁽⁹⁾
	Dimensions (mm)				Long./ 200 pièces (m)	Poids/ 200 pièces (kg)	Nb de pièces	Nb de pièces	
	Long.	A	B	C					
ECLISCOPE-300	300	19	48	19	60	24,00	200	400	0,87
ECLISCOPE-500	500	19	48	19	100	40,00	200	400	1,30
CE	Inertie : I = 0,24 cm ⁴ .								

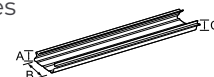

Profil Omega

PROFIL OMEGA

Profilé métallique, pose en mur et plafond, adapté à tous types de travaux en neuf comme en rénovation.



Référence	Produit				Unité de vente			Palette	Prix € HT au 100 ml ⁽⁹⁾
	Dimensions (mm)				Barres/ paquet	Long./ paquet (m)	Poids/ paquet (kg)	Nb de paquets	
	Long.	A	B	C					
OMEGAPROF-3000	3000	80	40	16	10	30,00	12,90	33	189,00
CE	Inertie : I = 0,26 cm ⁴ .								

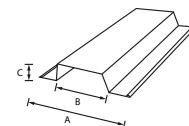

OSSATURES POUR PLAFOND MODULAIRE

Utilisé couramment dans le tertiaire, le plafond modulaire démontable offre un large choix de décors et de solutions techniques quels que soient la configuration et les contraintes de chantier. Il offre, en fonction de la finition désirée, un confort acoustique et esthétique notables. Il permet également l'accès au plénum pour le passage des divers réseaux.



SOLUTIONS ADAPTÉES POUR BÂTIMENTS DE TYPE :

PORTEURS ET ENTRETOISES	24
PORTEURS ET ENTRETOISE STI	25
OSSATURES CACHÉES	25
COULISSES ET CORNIÈRES	26

RÉSIDENTIEL

TERTIAIRE

INDUSTRIEL





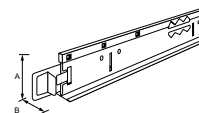

OSSATURES POUR PLAFOND MODULAIRE

Porteurs et entretoises

PORTEURS

Profilé métallique pour la réalisation de plafond suspendu apparent.









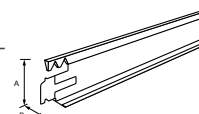







Référence	Produit			Unité de vente			Palette	Prix € HT au 100 ml ^(o)
	Dimensions (mm)			Barres/ carton	Long./ carton (m)	Poids/ carton (kg)	Nb de cartons	
Long.	A	B						
 T15BLANCPOR-3000	3000	38	15	30	90	28,80	50	169,00
 T15NOIRPOR-3000	3000	38	15	30	90	28,80	50	186,00
C €								
 T24BLANCPOR-3600	3600	38	24	25	90	32,50	50	162,00
 T24NOIRPOR-3600	3600	38	24	25	90	32,50	50	178,00
C €								
 T35GALVAPOR-3600	3600	38	35	15	54	23,25	50	231,00
 T35BLANCPOR-3600	3600	38	35	15	54	23,25	50	247,00
C €								

ENTRETOISES

Profilé métallique de raccordement sur porteurs pour la réalisation de plafond suspendu apparent.



Référence	Produit			Unité de vente			Palette	Prix € HT au 100 ml ^(o)
	Dimensions (mm)			Barres/ carton	Long./ carton (m)	Poids/ carton (kg)	Nb de cartons	
Long.	A	B						
 T15BLANCENT-600	600	38	15	75	45	11,25	70	169,00
 T15BLANCENT-1200	1200	38	15	50	60	15,50	70	169,00
 T15NOIRENT-600	600	38	15	75	45	11,25	70	186,00
 T15NOIRENT-1200	1200	38	15	50	60	15,50	70	186,00
C €								
 T24BLANCENT-600	600	38	24	75	45	12,75	70	162,00
 T24BLANCENT-1200	1200	38	24	50	60	17,50	70	162,00
 T24NOIRENT-600	600	38	24	75	45	12,75	70	178,00
 T24NOIRENT-1200	1200	38	24	50	60	17,50	70	178,00
C €								
 T35BLANCENT-1200 *	1200	38	35	30	36	15,60	/	247,00
 T35GALVAENT-1200 *	1200	38	35	30	36	15,60	/	231,00
 T35BLANCENT-1506	1506	38	35	30	45,18	19,50	25	247,00
 T35GALVAENT-1506	1506	38	35	30	45,18	19,50	25	231,00
 T35BLANCENT-1995 *	1995	38	35	15	29,92	12,90	/	247,00
 T35GALVAENT-1995 *	1995	38	35	15	29,92	12,90	/	231,00
C €								

* Produit non stocké, nous consulter.

Porteurs et entretoises STI

PORTEUR STI

Profilé métallique pour la réalisation de plafond suspendu apparent type Shedisol pour sous-toiture industrielle.

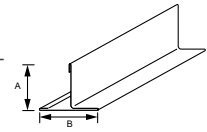

Produit				Unité de vente			Palette	Prix € HT au 100 ml ⁽⁰⁾
Référence	Dimensions (mm)			Barres/paquet	Long./paquet (m)	Poids/paquet (kg)	Nb de paquets	
	Long.	A	B					
STIGALVAPOR-6000	6000	32	40	10	60	29,40	10	254,00

CE

ENTRETOISES STI

Profilé métallique à raccorder sur porteur pour la réalisation de plafond suspendu apparent type Shedisol pour sous-toiture industrielle.

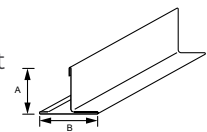

Produit				Unité de vente			Palette	Prix € HT au 100 ml ⁽⁰⁾
Référence	Dimensions (mm)			Barres/paquet	Long./paquet (m)	Poids/paquet (kg)	Nb de paquets	
	Long.	A	B					
STIGALVAENT-1310 *	1310	32	40	1	1,30	0,64	/	267,00
STIGALVAENT-1370 *	1370	32	40	1	1,40	0,67	/	267,00
STIGALVAENT-1500 *	1500	32	40	1	1,50	0,74	/	267,00
STIGALVAENT-1985 *	1985	32	40	1	2	0,97	/	267,00

CE

* Produit non stocké, nous consulter.

Ossatures cachées

PORTEUR T CLIP

Profilé métallique en T porteur pour la réalisation de plafond Cassette Clip à ossature cachée.

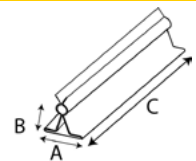

NOUVEAUTÉ

Produit				Unité de vente			Palette	Prix € HT au 100 ml ⁽⁰⁾
Référence	Dimensions (mm)			Barres/paquet	Long./paquet (m)	Poids/paquet (kg)	Nb de paquets	
	Long.	A	B					
PROFILCLIP4000	4000	25	28	10	40	18,84	/	623,00

CE

PRIMAIRE CLIP

Profilé métallique pour la réalisation d'ossature primaire pour le maintien du Porteur T Clip.

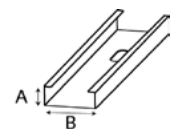

NOUVEAUTÉ

Produit				Unité de vente			Palette	Prix € HT au 100 ml ⁽⁰⁾
Référence	Dimensions (mm)			Barres/paquet	Long./paquet (m)	Poids/paquet (kg)	Nb de paquets	
	Long.	A	B					
FOURRURECLIP3000	3000	45	18	20	60	20	/	554,00

CE

Coulisses et cornières

COULISSES

Profil de rive en U pour la réalisation de plafond suspendu apparent.



Référence	Produit			Unité de vente			Palette	Prix € HT au 100 ml ^(e)
	Dimensions (mm)			Barres/ carton	Long./ carton (m)	Poids/ carton (kg)	Nb de cartons	
	Long.	A	B					
PU5025SB-3000 *	3000	25	19	28	84	24,08	/	197,00
PU5040SB-3000 (1)	3000	40	19	18	54	18,36	/	235,00

CE

* Produit non stocké, disponible sur commande avec une quantité minimum de 100 barres. Délai de 4 semaines.

(1) Coulisses adaptées au plafond modulaire à cassette clip.

CORNIÈRES DE RIVE PLAFOND MODULAIRE

Profil de rive pour la réalisation de plafond suspendu apparent.



Référence	Produit			Unité de vente			Palette	Prix € HT au 100 ml ^(e)
	Dimensions (mm)			Barres/ carton	Long./ carton (m)	Poids/ carton (kg)	Nb de cartons	
	Long.	A	B					
CP5019SB-3000	3000	24	19	40	120	22,80	60	116,00
CP5019SN-3000	3000	24	19	40	120	22,80	60	128,00
CP5024SB-3000	3000	24	24	30	90	19,80	60	128,00
CP5530SB-3000	3000	30	30	20	60	15,60	60	170,00
CP6030GA-3000	3000	30	30	30	90	25,20	36	121,00

CE

CORNIÈRE DE RIVE JOINT CREUX

Profil de rive pour la réalisation de plafond suspendu apparent.



Référence	Produit			Unité de vente			Palette	Prix € HT au 100 ml ^(e)
	Dimensions (mm)			Barres/ carton	Long./ carton (m)	Poids/ carton (kg)	Nb de cartons	
	Long.	A	B					
CJ5020SB-3000	3000	40	40	20	60	20,40	/	229,00

CE

CORNIÈRE SOUPLE REVÊTEMENT PVC

Cornière de rive souple en acier avec revêtement PVC blanc pour murs ou entourages de poteau lors de la réalisation de plafond suspendu apparent.



Référence	Produit			Unité de vente			Palette	Prix € HT au 100 ml ^(e)
	Dimensions (mm)			Barres/ boîte	Long./ boîte (m)	Poids/ boîte (kg)	Nb de boîtes	
	Long.	A	B					
CSPVCSB-2500	2500	24	24	10	25	4,30	/	1 672,00

CE

PROFILS DE JONCTION EN F

Profilé métallique de jonction entre plaques de plâtre et dalles.



Référence	Produit			Unité de vente			Palette	Prix € HT au 100 ml ^(e)
	Dimensions (mm)			Barres/ carton	Long./ carton (m)	Poids/ carton (kg)	Nb de cartons	
	Long.	A	B					
PF5013SB-3000	3000	45	27	20	60	25,80	/	319,00
PF5016SB-3000	3000	43	30	18	54	23,22	/	334,00

CE

PLAFONDS MÉTALLIQUES

Utilisé dans le tertiaire et l'industriel, le plafond métallique propose des solutions techniques et acoustiques.

Il offre une diversité créative tout en permettant l'accès au plénum, ainsi qu'une meilleure tenue dans le temps.



SOLUTIONS ADAPTÉES POUR BÂTIMENTS DE TYPE :

CASSETTES	28
BACS BASCULANTS	30
BACS AUTOPORTANTS	32



RÉSIDENTIEL



TERTIAIRE



INDUSTRIEL

PLAFONDS MÉTALLIQUES

Cassettes

PERFORATIONS :

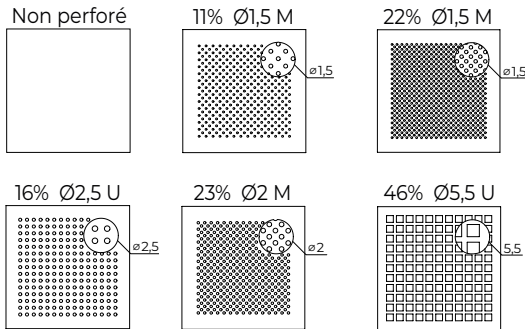

Nous consulter,
quantité mini de 500m²

Sans voile

Nous consulter pour toutes autres perforations.

COLORIS :



Nous consulter pour toutes autres teintes.

4 TYPES DE CASSETTES :

Produit	Type d'ossature			Dimensions (mm)		Matière			Type de perforation (Acier)						Couleur			Voile Acoustique	
	T15	T24	CLIP	Longueur	Largeur	Acier	Alu (1)	Inox (1)	Non perforé	Perforé 11%	Perforé 16%	Perforé 22%	Perforé 23%	Perforé 46% (2)	Blanc standard (B)	RAL 9005 (N) (3)	RAL 9006 (G) (3)	Avec (M)	Sans
H00 BORD DROIT	•	•		600	600	•	•	•	•	•	•	•	•	•	•	•	•	•	•
	•	•		1200	600	•			•	•					•			•	•
H08 BORD FEUILLURÉ DE 8MM	•	• (1)		600	600	•	•	•	•	•	•	•	•	•	•	•	•	•	•
	•			1200	600	•			•	•					•			•	•
H13 BORD FEUILLURÉ DE 13MM		•		600	600	•	•	•	•	•	•	•	•	•	•	•	•	•	•
CLIP			•	600	600	•		•	•	•					•	•	•	•	•

(1) Sur demande. (2) Perforation 46% sans voile acoustique. (3) Uniquement NP et 11%.

CASSETTES H00 BORD DROIT

Pour plafond démontable en acier prélaqué épaisseur 5/10ième blanc standard ou teinte RAL 9006 et 9005 (autres couleurs et matière possibles sur demande), finition lisse ou perforée avec ou sans voile acoustique pour mise en oeuvre sur porteur T15 ou T24.

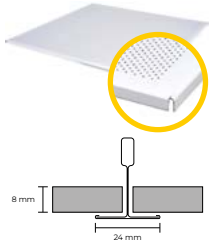

Référence	Produit			Unité de vente			Palette	Prix € HT au m ² ⁽⁰⁾
	Dimensions (mm)			Bacs/ carton	m ² / carton	Poids/ carton (kg)	Nb de cartons	
	Long.	Larg.	Perforation					
CA00NPB600	600	600	NON PERFORÉ	14	5,04	20,00	42	32,00
CA00PRI1B600	600	600	PR11% D 1,5	14	5,04	20,00	42	39,00

Perforation également disponible en 16% D2,5 U - 22% D1,5 M - 23% D2 M - 46% D5.5 U

CASSETTES H08 BORD FEUILLURÉ

Pour plafond démontable en acier prélaqué épaisseur 5/10ième blanc standard ou teinte RAL 9006 et 9005 (autres couleurs et matière possibles sur demande), finition lisse ou perforée avec ou sans voile acoustique pour mise en oeuvre en décaissé 8 mm sur porteur T15 (sur T24 à la demande).

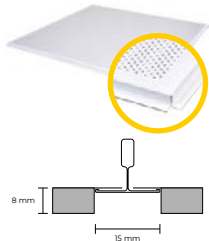

Référence	Produit			Unité de vente			Palette	Prix € HT au m ² ⁽⁰⁾
	Dimensions (mm)			Bacs/ carton	m ² / carton	Poids/ carton (kg)	Nb de cartons	
	Long.	Larg.	Perforation					
CA08NPB600	600	600	NON PERFORÉ	14	5,04	20,00	25	32,00
CA08PRI1B600	600	600	PR11% D 1,5	14	5,04	20,00	25	39,00

Perforation également disponible en 16% D2,5 U - 22% D1,5 M - 23% D2 M - 46% D5.5 U

CASSETTES H13 BORD FEUILLURÉ

Pour plafond démontable en acier prélaqué épaisseur 5/10ième blanc standard ou teinte RAL 9006 et 9005 (autres couleurs possibles sur demande), finition lisse ou perforée avec ou sans voile acoustique pour mise en oeuvre en décaissé 13 mm sur porteur T24.

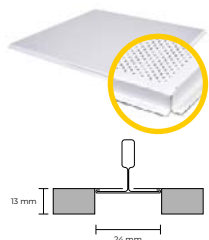

Référence	Produit			Unité de vente			Palette	Prix € HT au m ² ⁽⁰⁾
	Dimensions (mm)			Bacs/ carton	m ² / carton	Poids/ carton (kg)	Nb de cartons	
	Long.	Larg.	Perforation					
CA13NPB600	600	600	NON PERFORÉ	14	5,04	20,00	20	33,00
CA13PRI1B600	600	600	PR11% D 1,5	14	5,04	20,00	20	40,00

Perforation également disponible en 16% D2,5 U - 22% D1,5 M - 23% D2 M - 46% D5.5 U

CASSETTES CLIP OSSATURE CACHÉE

Pour plafond démontable en acier prélaqué épaisseur 5/10ième blanc standard ou teinte RAL 9006 et 9005 (autres couleurs possibles sur demande), finition lisse ou perforée, avec ou sans voile acoustique pour mise en oeuvre dans ossature invisible constituée d'une fourrure Clip et d'un porteur T Clip.

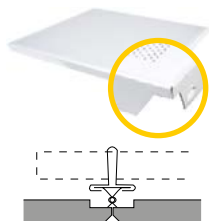

Référence	Produit			Unité de vente			Palette	Prix € HT au m ² ⁽⁰⁾
	Dimensions (mm)			Bacs/ carton	m ² / carton	Poids/ carton (kg)	Nb de carton	
	Long.	Larg.	Perforation					
CACLINPB600	600	600	NON PERFORÉ	14	5,04	22,00	20	38,00
CACLPRI1B600	600	600	PR11% D 1,5	14	5,04	22,00	20	44,00

PLAFONDS MÉTALLIQUES

Bacs basculants

PERFORATIONS :

Non perforé



11% Ø1,5 M

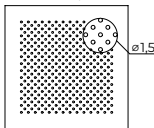

Type de bac	Bout	Largeur	Longueur	Type de perforation	Couleur	Voile
BACM	C : Bout en C	3 : 300 6 : 600	3000 Longueur à la demande	A : NP B : 11%	A : Blanc	V : Voile ou vide

ex : Bac basculant Largeur 300 Longueur 2500 Non Perforé Blanc = BACMC32500AA

BACS BASCULANTS

Pour plafond démontable, en acier prélaqué blanc standard finition lisse ou perforée à bord jointif pour mise en oeuvre sur plage standard et profil d'accroche.



Référence	Produit				Unité de vente			Palette	Prix € HT au m ² ⁽⁰⁾
	Type de perfo	Dimensions (mm)			Bac/ carton	Long/ carton	Poids/ carton (kg)	Nb de cartons	
		Larg.	Epaisseur	Long. maxi					
NOUVEAUTÉ BACMC32500AA	NP	300	55/100	2500	Dimensions sur mesure, NOUS CONSULTER				
NOUVEAUTÉ BACMC32500BA	11%	300	55/100	2500	Dimensions sur mesure, NOUS CONSULTER				
NOUVEAUTÉ BACMC62400AA	NP	600	75/100	2400	Dimensions sur mesure, NOUS CONSULTER				
NOUVEAUTÉ BACMC62400BA	11%	600	75/100	2400	Dimensions sur mesure, NOUS CONSULTER				

Le bac basculant se pose impérativement avec nos plages standards et nos profils d'accroche.

PLAGE STANDARD

Profilé métallique de rive pour la réalisation de plafond de circulation en bacs basculants.



Référence	Produit		Unité de vente			Palette	Prix € HT au ml ⁽⁰⁾
	Dimensions (mm)		Pièce/ paquet	Long./ paquet (m)	Poids/ paquet (kg)	Nb de paquets	
	Long. (mm)	Larg. (mm)					
PG-3000	3000		Dimensions sur mesure, NOUS CONSULTER				

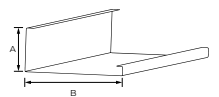

PROFIL D'ACCROCHE

Profilé métallique à fixer sur un profil d'accroche pour réglage des bacs basculants.



Référence	Produit		Unité de vente			Palette	Prix € HT au ml ⁽⁰⁾
	Dimensions (mm)		Pièce/ paquet	Long./ paquet (m)	Poids/ paquet (kg)	Nb de paquets	
	Long. (mm)	Larg. (mm)					
PA-3000	3000		Dimensions sur mesure, NOUS CONSULTER				

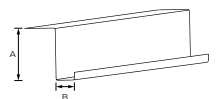

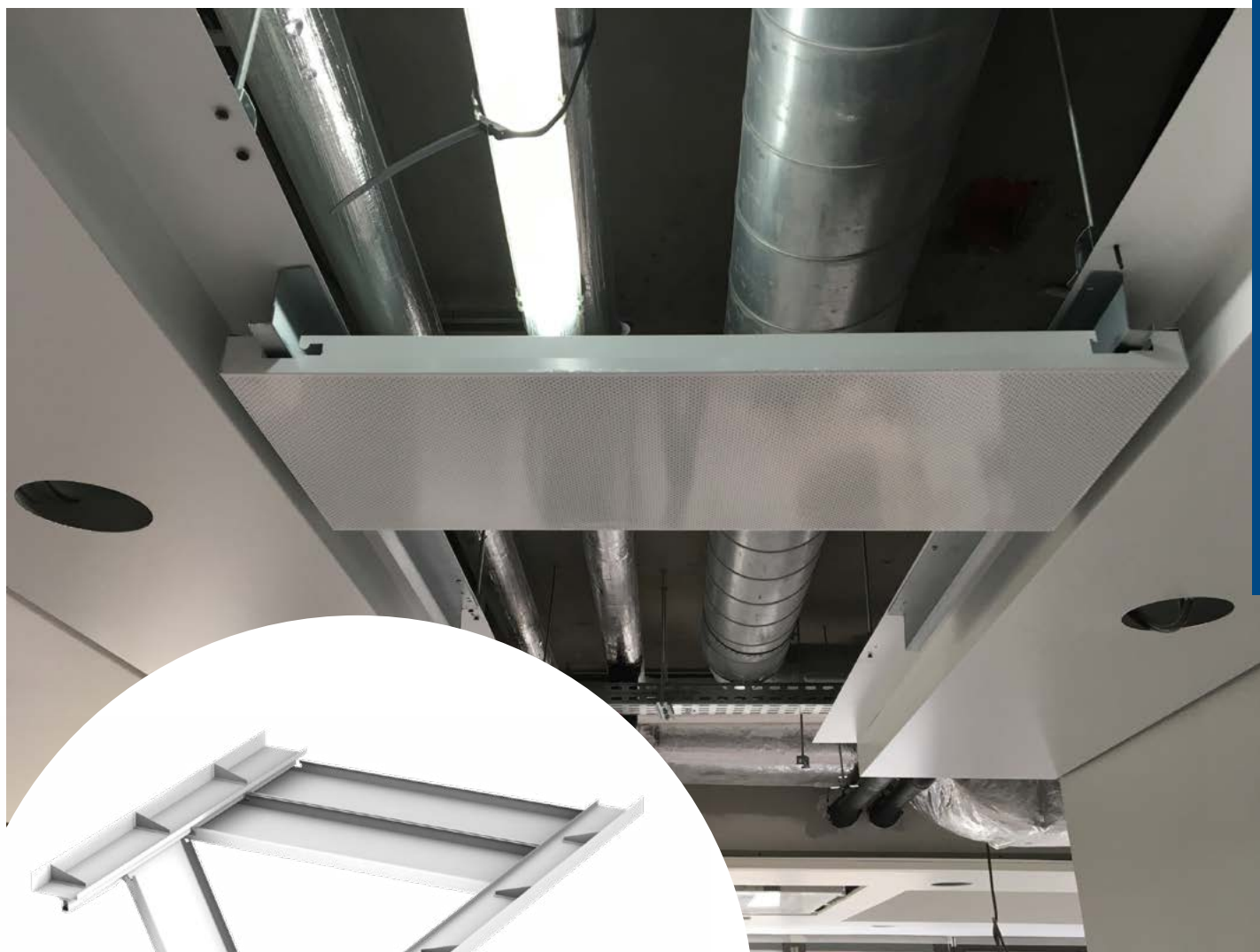

Destinés aux circulations, les
BACS BASCULANTS
faciliteront vos accès dans le
plénum en toute sécurité !



Plage standard



Profil d'accroche



Gain de temps

Confort
acoustique
amélioré

Recyclable



Bacs autoportants

Bac autoportant pour plafond démontable, en acier prélaqué pour mise en œuvre sur porteur T35, sur profil Oméga, sur cornière de rive ou sur cornière à joint creux.

PERFORATIONS :

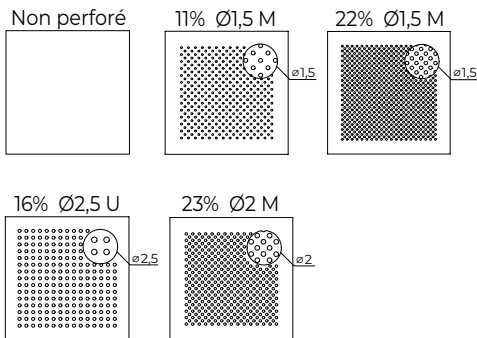



COLORIS :

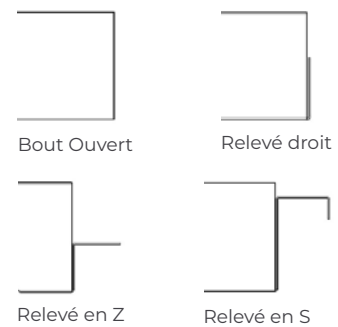

TYPES DE BOUTS :



3 TYPES DE BACS AUTOPORTANTS :

Produit	Dimensions (mm)				Type de perforation								Couleur			Voile	
	Type de bac	Largeur	Épaisseur acier	Hauteur	Long. maximum	Non perforé (A)	Perforé 11% Ø 1,5 (B)	Perforé 22% Ø 1,5 (C)	Perforé 46% Ø 5 (F)	Perforé 16% Ø 2,5 (G)	Perforé 23% Ø 2 (H)	Blanc standard (A)	RAL 9006 (C)	RAL 9005 (D)	Autres couleurs	Avec (V)	Sans
SG2 À BORD JOINTIF (BAC2) 	300 (3)	5/10°	35	3000	•	•	•	NOUS CONSULTER	•	NOUS CONSULTER	•	•	•	NOUS CONSULTER	•	•	
	600 (6)	75/100°	35	2400	•	•					•	•	•		•	•	•
SG3 À RECOUVREMENT (BAC3) 	300 (3)	5/10°	35	3000	•	•	•	NOUS CONSULTER	•	NOUS CONSULTER	•	•	•	NOUS CONSULTER	•	•	
SG4 À JOINT CREUX (BAC4) 	300 (3)	5/10°	35	3000	•	NOUS CONSULTER					•	•	•		•	•	•

Longueur SPÉCIALE - sur demande

COMPOSITION DE NOS CODES ARTICLES :

Type de bac	Bout	Largeur	Longueur	Type de perforation	Couleur	Voile
BAC2 BAC3 BAC4	O : Ouvert D : Droit Z : relevé Z S : bout en S B : Becquet	3 : 300 6 : 600	**** : 4 chiffres 1500 1800 2400 3000	A : Non perforé B : Perforé 11% Ø 1,5 C : Perforé 22% Ø 1,5 F : Perforé 46% Ø 5 G : Perforé 16% Ø 2,5 H : Perforé 23% Ø 2	A : RAL9016 C : RAL9006 D : RAL9005	V : Voile ou vide

ex : Bac SG2 bout Ouvert Largeur 300 Longueur 1500 Perfo 11% Couleur RAL 9016
= BAC2O31500BA

BACS AUTOPORTANTS SG2 À BORD JOINTIF

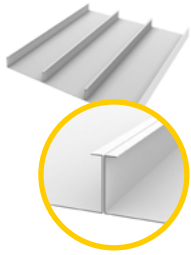

Produit					Unité de vente			Palette	Prix € HT au m ² ⁽⁰⁾
Référence	Type de perfo	Dimensions (mm)			Pièces/carton	m ² /carton	Poids/carton (kg)	Nb de carton	
		Long.	Larg.	Haut.					
BAC2O31500AA	NP	1500	300	35	8	3,60	18,00	20	33,00
BAC2O31500BA	11%	1500	300	35	8	3,60	18,00	20	43,00
BAC2O31800AA	NP	1800	300	35	8	4,32	21,60	20	33,00
BAC2O31800BA	11%	1800	300	35	8	4,32	21,60	20	43,00
BAC2O32400AA	NP	2400	300	35	8	5,76	28,80	20	33,00
BAC2O32400BA	11%	2400	300	35	8	5,76	28,80	20	43,00
BAC2O33000AA	NP	3000	300	35	8	7,20	36,00	20	33,00
BAC2O33000BA	11%	3000	300	35	8	7,20	36,00	20	43,00
BAC2O6****AA	NP	SUR MESURE MAXIMUM 2400	600	35	NOUS CONSULTER				-
BAC2O6****BA	11%		600	35					

BACS AUTOPORTANTS SG3 À RECOUVREMENT

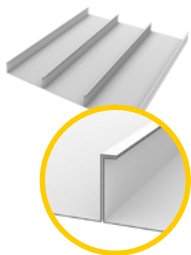

Produit					Unité de vente			Palette	Prix € HT au m ² ⁽⁰⁾
Référence	Type de perfo	Dimensions (mm)			Pièces/carton	m ² /carton	Poids/carton (kg)	Nb de carton	
		Long.	Larg.	Haut.					
BAC3O31500AA	NP	1500	300	35	Dimensions sur mesure, NOUS CONSULTER			33,00	
BAC3O31500BA	11%	1500	300	35	Dimensions sur mesure, NOUS CONSULTER			43,00	

BACS AUTOPORTANTS SG4 À JOINT CREUX

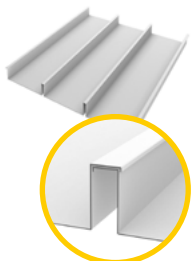

Produit					Unité de vente			Palette	Prix € HT au m ² ⁽⁰⁾
Référence	Type de perfo	Dimensions (mm)			Pièces/carton	m ² /carton	Poids/carton (kg)	Nb de carton	
		Long.	Larg.	Haut.					
BAC4O31500AA	NP	1500	300	35	Dimensions sur mesure, NOUS CONSULTER				

EXCLUSIVITÉ

SPP

SYSTÈME BREVETÉ

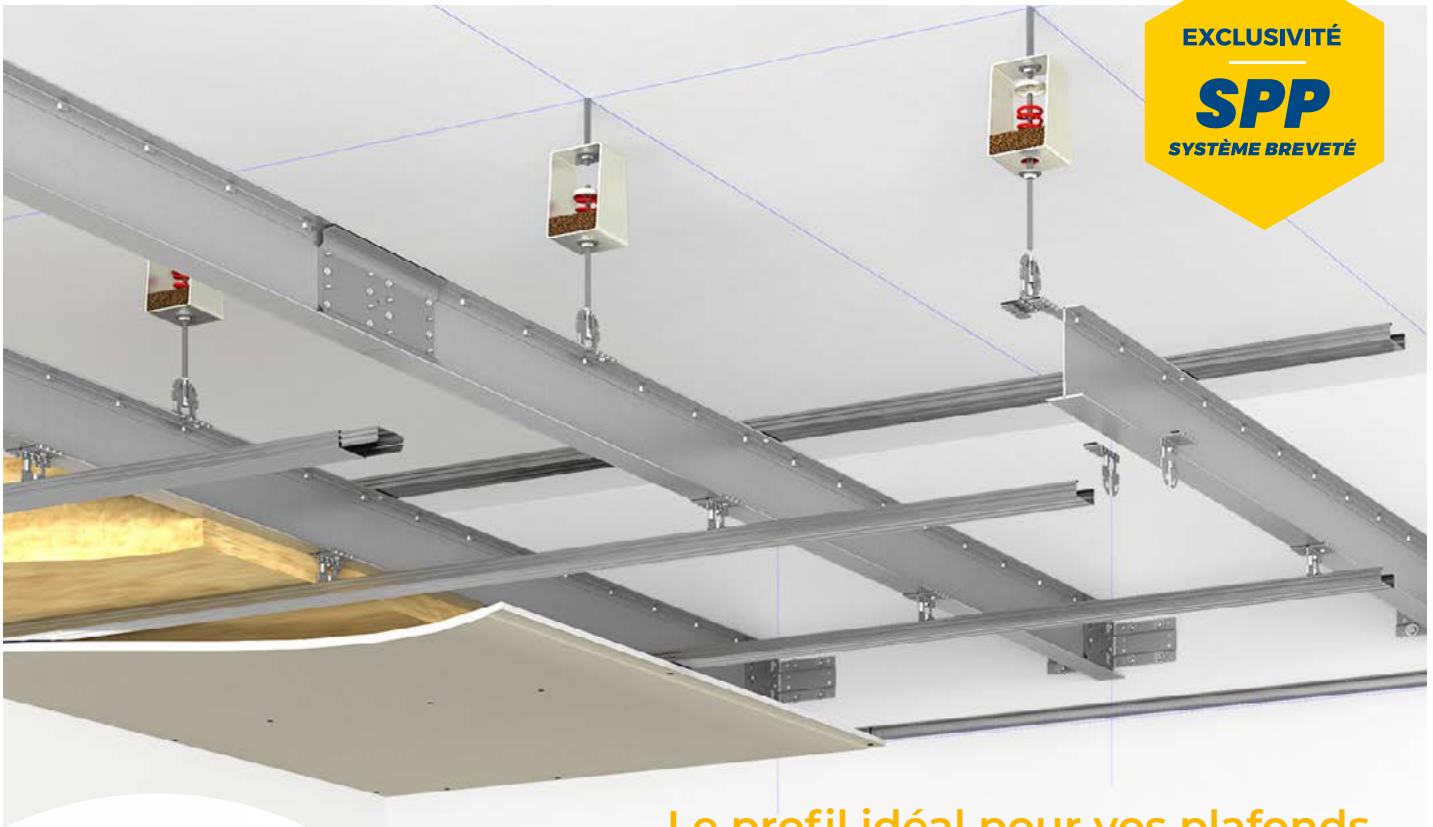

Le profil idéal pour vos plafonds
c'est L'OMNIFIX !



Omnifil



Attache haute & basse



Robuste



Plafonds
suspendus, feu,
plaque de
plâtre



Facilité de
mise en
œuvre



SPP

Contact : 05 49 25 11 86 - www.psigroupe.com

OSSATURES POUR PLAFOND LONGUE PORTÉE

Lorsque les points de suspensions sont trop espacés, ou la charge trop importante, une ossature primaire permet de s'affranchir de la portée jusqu'à 8 m, tout en adaptant le nombre de suspensions en fonction de la charge requise. Il permet ensuite de suspendre tous types de plafond démontable ou en plaque de plâtre.



SOLUTIONS ADAPTÉES POUR BÂTIMENTS DE TYPE :



RÉSIDENTIEL



TERTIAIRE



INDUSTRIEL

OSSATURES POUR PLAFOND LONGUE PORTÉE

Profils OMNIFIX

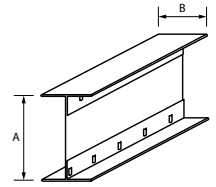

PROFILS LONGUE PORTÉE OMNIFIX 70

Profilé métallique pour la réalisation d'ossature primaire longue portée.



Référence	Produit				Unité de vente			Palette	Prix € HT au 100 ml ⁽⁹⁾
	Long.	A	B	Épaisseur	Barres/paquet	Long./paquet (m)	Poids/paquet (kg)	Nb de paquets	
OMNIFIX7075-5000	5000	70	40	0,75	4	20	29,00	27	524,00
€ €	Inertie : I = 17 cm ⁴ .								
OMNIFIX7050-5000	5000	70	40	0,50	4	20	19,68	27	788,00
€ €	Inertie : I = 11,3 cm ⁴ .								

PROFIL LONGUE PORTÉE OMNIFIX 100

Profilé métallique pour la réalisation d'ossature primaire longue portée.



Référence	Produit				Unité de vente			Palette	Prix € HT au 100 ml ⁽⁹⁾
	Long.	A	B	Épaisseur	Barres/paquet	Long./paquet (m)	Poids/paquet (kg)	Nb de paquets	
OMNIFIX10010-6000	6000	100	40	1,00	4	24	52,08	18	1 279,00
€ €	Inertie : I = 48 cm ⁴ .								

PROFILÉS DE FINITION EXTÉRIEURS

Nos profilés pour enduits extérieurs sont conformes à la norme CE13 658 - DTU 26.1 et répondent à toutes les problématiques de chantier afin de réaliser des arêtes, bords, modénatures et joints aisément façonnables et résistants aux éclats, fissures et impacts.



SOLUTIONS ADAPTÉES POUR BÂTIMENTS DE TYPE :

RÉSIDENTIEL

TERTIAIRE

INDUSTRIEL

PROFILÉS D'ANGLE	38
PROFILÉS D'ANGLE CINTRABLES	41
PROFILÉS D'ARRÊT ET DE MODÉNATURE	42
PROFILÉS D'ARRÊT BAS	43
PROFILÉS DE RETOUR DE TABLEAU	44
PROFILÉS DE DILATATION	45



PROFILÉS DE FINITION EXTÉRIEURS

Profilés d'angle

PROFILS D'ANGLE DÉPLOYÉS AVEC JONC PVC POUR ENDUITS DE 12 À 19 MM

Profil pour enduit extérieur gratté ou taloché déployé avec jonc PVC de couleur blanc, ton pierre, noir ou gris, en acier galvanisé pour protéger et régler l'aplomb des angles sortants.

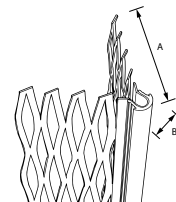

CD15



Référence	Produit			Unité de vente			Palette	Prix € HT au 100 ml ⁽⁹⁾	
	Épaisseur enduit (mm)	Dimensions (mm)		Barres/paquet	Long./paquet (m)	Poids/paquet (kg)	Nb de paquets		
Long.	A	B							
CD15B-2250	12 à 19	2250	48	9	10	22,50	4,13	60	139,00
CD15B-2500	12 à 19	2500	48	9	10	25	4,70	60	146,00
CD15B-3000	12 à 19	3000	48	9	10	30	5,70	60	146,00
CD15P-2250	12 à 19	2250	48	9	10	22,50	4,13	60	146,00
CD15P-2500	12 à 19	2500	48	9	10	25	4,70	60	146,00
CD15P-3000	12 à 19	3000	48	9	10	30	5,70	60	146,00
CD15N-2250 *	12 à 19	2250	48	9	10	22,50	4,13	60	160,00
CD15N-2500 *	12 à 19	2500	48	9	10	25	4,70	60	160,00
CD15N-3000 *	12 à 19	3000	48	9	10	30	5,70	60	168,00
CD15G-2250 *	12 à 19	2250	48	9	10	22,50	4,13	60	160,00
CD15G-2500 *	12 à 19	2500	48	9	10	25	4,70	60	160,00
CD15G-3000 *	12 à 19	3000	48	9	10	30	5,70	60	160,00

* Produit non stocké, disponible sur commande avec une quantité minimum de 300 barres. Délai de 4 semaines.

PROFILS D'ANGLE DÉPLOYÉS POUR ENDUITS DE 12 À 19 MM

Profil pour enduit extérieur projeté ou écrasé en acier galvanisé déployé à bec rond pour protéger et régler l'aplomb des angles sortants.

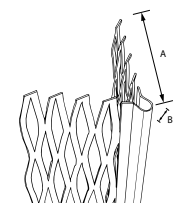

CD15

Référence	Produit			Unité de vente			Palette	Prix € HT au 100 ml ⁽⁹⁾	
	Épaisseur enduit (mm)	Dimensions (mm)		Barres/paquet	Long./paquet (m)	Poids/paquet (kg)	Nb de paquets		
Long.	A	B							
CD15-2250	12 à 19	2250	47	5	10	22,50	4,13	60	117,00
CD15-2500	12 à 19	2500	47	5	10	25	4,70	60	118,00
CD15-3000	12 à 19	3000	47	5	10	30	5,70	60	118,00

PROFILS D'ANGLE PERFORÉS AVEC JONC PVC POUR ENDUITS DE 7, 10 ET 15 MM

Profil pour enduit extérieur gratté ou taloché avec jonc PVC de couleur blanc, ton pierre, noir ou gris, en acier galvanisé, perforation à oeillet carré, pour protéger et régler l'aplomb des angles sortants.

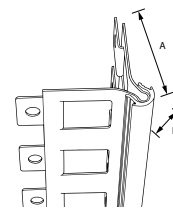

Référence	Produit				Unité de vente			Palette	Prix € HT au 100 ml ⁽⁰⁾
	Épaisseur enduit (mm)	Dimensions (mm)			Barres/paquet	Long./paquet (m)	Poids/paquet (kg)	Nb de paquets	
Long.	A	B							
CL7B-2250 *	7	2250	36	9	10	22,50	6,00	60	159,00
CL7B-2500 *	7	2500	36	9	10	25	6,70	60	166,00
CL7B-3000 *	7	3000	36	9	10	30	8,00	60	166,00
CL7P-2250 *	7	2250	36	9	10	22,50	6,00	60	159,00
CL7P-2500 *	7	2500	36	9	10	25	6,70	60	166,00
CL7P-3000 *	7	3000	36	9	10	30	8,00	60	166,00
CL7N-2250 *	7	2250	36	9	10	22,50	6,00	60	183,00
CL7N-2500 *	7	2500	36	9	10	25	6,70	60	183,00
CL7N-3000 *	7	3000	36	9	10	30	8,00	60	183,00
CL7G-2250 *	7	2250	36	9	10	22,50	6,00	60	183,00
CL7G-2500 *	7	2500	36	9	10	25	6,70	60	183,00
CL7G-3000 *	7	3000	36	9	10	30	8,00	60	183,00
CL10B-2250	10	2250	45,50	9	10	22,50	6,44	60	152,00
CL10B-2500	10	2500	45,50	9	10	25	7,90	60	152,00
CL10B-3000	10	3000	45,50	9	10	30	9,40	60	152,00
CL10P-2250	10	2250	45,50	9	10	22,50	6,44	60	152,00
CL10P-2500	10	2500	45,50	9	10	25	7,90	60	152,00
CL10P-3000	10	3000	45,50	9	10	30	9,40	60	152,00
CL10N-2250 *	10	2250	45,50	9	10	22,50	6,44	60	168,00
CL10N-2500 *	10	2500	45,50	9	10	25	7,90	60	168,00
CL10N-3000 *	10	3000	45,50	9	10	30	9,40	60	175,00
CL10G-2250 *	10	2250	45,50	9	10	22,50	6,44	60	168,00
CL10G-2500 *	10	2500	45,50	9	10	25	7,90	60	168,00
CL10G-3000 *	10	3000	45,50	9	10	30	9,40	60	175,00
CL15B-2250 *	15	2250	45,50	9	10	22,50	6,56	60	174,00
CL15B-2500 *	15	2500	45,50	9	10	25	7,90	60	189,00
CL15B-3000 *	15	3000	45,50	9	10	30	9,40	60	189,00
CL15P-2250 *	15	2250	45,50	9	10	22,50	6,56	60	189,00
CL15P-2500 *	15	2500	45,50	9	10	25	7,90	60	189,00
CL15P-3000 *	15	3000	45,50	9	10	30	9,40	60	189,00
CL15N-2250 *	15	2250	45,50	9	10	22,50	6,56	60	200,00
CL15N-2500 *	15	2500	45,50	9	10	25	7,90	60	200,00
CL15N-3000 *	15	3000	45,50	9	10	30	9,40	60	200,00
CL15G-2250 *	15	2250	45,50	9	10	22,50	6,56	60	200,00
CL15G-2500 *	15	2500	45,50	9	10	25	7,90	60	200,00
CL15G-3000 *	15	3000	45,50	9	10	30	9,40	60	200,00

* Produit non stocké, disponible sur commande avec une quantité minimum de 300 barres. Délai de 4 semaines.

PROFILS D'ANGLE PERFORÉS AVEC JONC PVC POUR ENDUIT DE 20 MM

Profil pour enduit extérieur gratté ou taloché avec jonc PVC de couleur blanc, ton pierre, noir ou gris, en acier galvanisé, perforation à oeillet carré, pour protéger et régler l'aplomb des angles sortants.

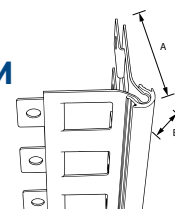

CL20



Référence	Produit			Unité de vente			Palette	Prix € HT au 100 ml ⁽⁹⁾	
	Épaisseur enduit (mm)	Dimensions (mm)		Barres/paquet	Long./paquet (m)	Poids/paquet (kg)	Nb de paquets		
Long.	A	B							
CL20B-2250 *	20	2250	54	9	10	22,50	8,70	60	196,00
CL20B-2500 *	20	2500	54	9	10	25	9,60	60	205,00
CL20B-3000 *	20	3000	54	9	10	30	11,50	60	205,00
CL20P-2250 *	20	2250	54	9	10	22,50	8,70	60	196,00
CL20P-2500 *	20	2500	54	9	10	25	9,60	60	205,00
CL20P-3000 *	20	3000	54	9	10	30	11,50	60	205,00
CL20N-2250 *	20	2250	54	9	10	22,50	8,70	60	225,00
CL20N-2500 *	20	2500	54	9	10	25	9,60	60	225,00
CL20N-3000 *	20	3000	54	9	10	30	11,50	60	225,00
CL20G-2250 *	20	2250	54	9	10	22,50	8,70	60	225,00
CL20G-2500 *	20	2500	54	9	10	25	9,60	60	225,00
CL20G-3000 *	20	3000	54	9	10	30	11,50	60	225,00

* Produit non stocké, disponible sur commande avec une quantité minimum de 300 barres. Délai de 4 semaines.

PROFILS D'ANGLE PERFORÉS POUR ENDUITS DE 7, 10, 15 ET 20 MM

Profil pour enduit extérieur projeté ou écrasé à bec rond en acier galvanisé, perforation à œillet carré, pour protéger et régler l'aplomb des angles sortants.

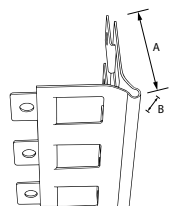

CL7

CL10

CL15

CL20

Référence	Produit			Unité de vente			Palette	Prix € HT au 100 ml ⁽⁹⁾	
	Épaisseur enduit (mm)	Dimensions (mm)		Barres/paquet	Long./paquet (m)	Poids/paquet (kg)	Nb de paquets		
Long.	A	B							
CL7-2250 *	7	2250	34	4	10	22,50	5,32	60	147,00
CL7-2500 *	7	2500	34	4	10	25	6,00	60	145,00
CL7-3000 *	7	3000	34	4	10	30	7,00	60	145,00
CL10-2250 *	10	2250	43,50	4	10	22,50	6,39	60	146,00
CL10-2500 *	10	2500	43,50	4	10	25	7,10	60	151,00
CL10-3000	10	3000	43,50	4	10	30	8,50	60	151,00
CL15-2250 *	15	2250	43,50	4	10	22,50	6,39	60	168,00
CL15-2500 *	15	2500	43,50	4	10	25	7,10	60	167,00
CL15-3000 *	15	3000	43,50	4	10	30	8,50	60	167,00
CL20-2250 *	20	2250	52	4	10	22,50	7,90	60	197,00
CL20-2500 *	20	2500	52	4	10	25	8,80	60	196,00
CL20-3000 *	20	3000	52	4	10	30	10,60	60	196,00

* Produit non stocké, disponible sur commande avec une quantité minimum de 300 barres. Délai de 4 semaines.

Profils d'angle cintrables

PROFILS D'ANGLE CINTRABLES PERFORÉS AVEC JONC PVC POUR ENDUITS DE 10 ET 15 MM

Profil pour enduit extérieur gratté ou taloché avec jonc PVC de couleur blanc, ton pierre, noir ou gris, en acier galvanisé, perforation à oeillet carré, pour protéger et réaliser des angles cintrés.

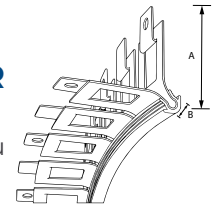

CLC10

CLC15

Référence	Produit				Unité de vente			Palette	Prix € HT au 100 ml ⁽⁰⁾
	Épaisseur enduit (mm)	Dimensions (mm)			Barres/paquet	Long./paquet (m)	Poids/paquet (kg)	Nb de paquets	
Long.	A	B							
CLC10B-3000	10	3000	44	9	10	30	8,40	60	244,00
CLC10P-3000 *	10	3000	44	9	10	30	8,40	60	244,00
CLC10N-3000 *	10	3000	44	9	10	30	8,40	60	294,00
CLC10G-3000 *	10	3000	44	9	10	30	8,40	60	294,00
CLC15B-3000 *	15	3000	49	9	10	30	8,40	60	244,00
CLC15P-3000 *	15	3000	49	9	10	30	8,40	60	244,00
CLC15N-3000 *	15	3000	49	9	10	30	8,40	60	294,00
CLC15G-3000 *	15	3000	49	9	10	30	8,40	60	294,00

PROFILS D'ANGLE CINTRABLES PERFORÉS POUR ENDUITS DE 10 ET 15 MM

Profil pour enduit extérieur projeté ou écrasé à bec rond en acier galvanisé, perforation à oeillet carré, pour protéger et réaliser des angles cintrés sortants.

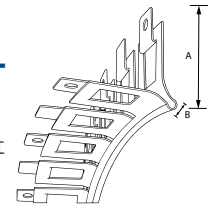

CLC10

CLC15

Référence	Produit				Unité de vente			Palette	Prix € HT au 100 ml ⁽⁰⁾
	Épaisseur enduit (mm)	Dimensions (mm)			Barres/paquet	Long./paquet (m)	Poids/paquet (kg)	Nb de paquets	
Long.	A	B							
CLC10-2500 *	10	2500	42,50	4	10	25	6,20	60	226,00
CLC10-3000 *	10	3000	42,50	4	10	30	7,50	60	226,00
CLC15-2500 *	15	2500	42,50	4	10	25	6,20	60	226,00
CLC15-3000 *	15	3000	42,50	4	10	30	7,50	60	226,00

* Produit non stocké, disponible sur commande avec une quantité minimum de 300 barres. Délai de 4 semaines.

Profils d'arrêt et de modénature

PROFILS D'ARRÊT ET DE MODÉNATURE PERFORÉS AVEC JONC PVC POUR ENDUITS DE 10, 15 ET 20 MM

Profil pour enduit extérieur gratté ou taloché avec jonc PVC de couleur blanc ou ton pierre, en acier galvanisé à perforation ronde, pour la réalisation de modénature, de séparation de couleurs ou d'un arrêt propre.

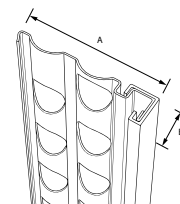

PM10
PM15
PM20



Référence	Produit			Unité de vente			Palette		Prix € HT au 100 ml ⁽⁹⁾
	Épaisseur enduit (mm)	Dimensions (mm)		Barres/paquet	Long./paquet (m)	Poids/paquet (kg)	Nb de paquets		
Long.	A	B							
PM10B-3000	10	3000	48	10	30	9,00	60	326,00	
PM10P-3000	10	3000	48	10	30	9,00	60	326,00	
PM15B-3000	15	3000	48	10	30	9,90	60	326,00	
PM15P-3000	15	3000	48	10	30	9,90	60	326,00	
PM20B-3000 *	20	3000	48	10	30	10,70	60	338,00	
PM20P-3000 *	20	3000	48	10	30	10,70	60	338,00	

* Produit non stocké, disponible sur commande avec une quantité minimum de 300 barres. Délai de 4 semaines.

PROFILS D'ARRÊT ET DE MODÉNATURE PERFORÉS POUR ENDUITS DE 10, 15 ET 20 MM

Profil pour enduit extérieur projeté ou écrasé en acier galvanisé à perforation ronde, pour la réalisation de modénature, de séparation de couleurs ou d'un arrêt propre.

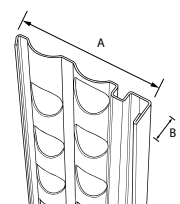

PM10
PM15
PM20

Référence	Produit			Unité de vente			Palette		Prix € HT au 100 ml ⁽⁹⁾
	Épaisseur enduit (mm)	Dimensions (mm)		Barres/paquet	Long./paquet (m)	Poids/paquet (kg)	Nb de paquets		
Long.	A	B							
PM10-2500 *	10	2500	47	10	25	6,70	60	217,00	
PM10-3000	10	3000	47	10	30	8,00	60	217,00	
PM15-2500 *	15	2500	47	10	25	7,30	60	218,00	
PM15-3000 *	15	3000	47	10	30	8,70	60	218,00	
PM20-2500 *	20	2500	47	10	25	7,80	60	231,00	
PM20-3000 *	20	3000	47	10	30	9,40	60	231,00	

* Produit non stocké, disponible sur commande avec une quantité minimum de 300 barres. Délai de 4 semaines.

PROFILS D'ARRÊT BAS AVEC JONC PVC POUR ENDUITS DE 10, 15 ET 20 MM

Profilé pour enduit extérieur gratté ou taloché avec jonc PVC de couleur blanc ou ton pierre, en acier galvanisé à perforation ronde, pour la réalisation d'un arrêt d'enduit droit tout en assurant la formation de la goutte d'eau.

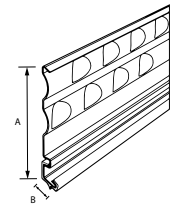

PAB10
PAB15
PAB20

Référence	Produit			Unité de vente			Palette	Prix € HT au 100 ml ⁽⁰⁾	
	Épaisseur enduit (mm)	Dimensions (mm)		Barres/paquet	Long./paquet (m)	Poids/paquet (kg)	Nb de paquets		
Long.	A	B							
PAB10B-3000	10	3000	54	9	10	30	9,90	60	322,00
PAB10P-3000	10	3000	54	9	10	30	9,90	60	322,00
PAB15B-3000 *	15	3000	54	14,50	10	30	10,80	60	347,00
PAB15P-3000 *	15	3000	54	14,50	10	30	10,80	60	347,00
PAB20B-3000 *	20	3000	54	19,50	10	30	11,70	60	336,00
PAB20P-3000 *	20	3000	54	19,50	10	30	11,70	60	336,00

* Produit non stocké, disponible sur commande avec une quantité minimum de 300 barres. Délai de 4 semaines.

PROFILS D'ARRÊT BAS POUR ENDUITS DE 10, 15 ET 20 MM

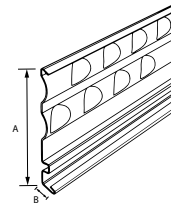
Profilé pour enduit extérieur projeté ou écrasé en acier galvanisé à perforation ronde, pour la réalisation d'un arrêt d'enduit droit tout en assurant la formation de la goutte d'eau.

PAB10
PAB15
PAB20

Référence	Produit			Unité de vente			Palette	Prix € HT au 100 ml ⁽⁰⁾	
	Épaisseur enduit (mm)	Dimensions (mm)		Barres/paquet	Long./paquet (m)	Poids/paquet (kg)	Nb de paquets		
Long.	A	B							
PAB10-2500 *	10	2500	54	7,50	10	25	7,40	60	222,00
PAB10-3000	10	3000	54	7,50	10	30	8,90	60	222,00
PAB15-2500 *	15	2500	54	12,80	10	25	8,00	60	236,00
PAB15-3000 *	15	3000	54	12,80	10	30	9,60	60	236,00
PAB20-2500 *	20	2500	54	18	10	25	8,60	60	249,00
PAB20-3000 *	20	3000	54	18	10	30	10,40	60	249,00

* Produit non stocké, disponible sur commande avec une quantité minimum de 300 barres. Délai de 4 semaines.

Profils de retour de tableau

PROFILS DE RETOUR DE TABLEAU AVEC JONC PVC POUR ENDUITS DE 10, 15 ET 20 MM

Profil pour enduit extérieur gratté ou taloché avec jonc PVC de couleur blanc ou ton pierre, en acier galvanisé à perforation ronde, pour régler les différences d'épaisseurs d'enduits entre 2 faces tels que les angles de tableaux ou de sous faces de linteaux.

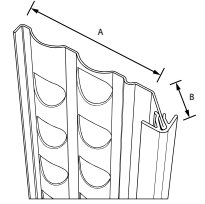

	Produit				Unité de vente			Palette	Prix € HT au 100 ml ⁽⁹⁾	
	Référence	Épaisseur enduit (mm)	Dimensions (mm)		Barres/paquet	Long./paquet (m)	Poids/paquet (kg)	Nb de paquets		
		Long.	A	B						
PRT10	PRT10B-3000 *	10	3000	46,50	13,50	10	30	8,30	60	293,00
	PRT10P-3000 *	10	3000	46,50	13,50	10	30	8,30	60	293,00
PRT15	PRT15B-3000 *	15	3000	46,50	20,50	10	30	9,20	60	308,00
	PRT15P-3000 *	15	3000	46,50	20,50	10	30	9,20	60	308,00
PRT20	PRT20B-3000 *	20	3000	46,50	27,50	10	30	10,20	60	321,00
	PRT20P-3000 *	20	3000	46,50	27,50	10	30	10,20	60	321,00

* Produit non stocké, disponible sur commande avec une quantité minimum de 300 barres. Délai de 4 semaines.

PROFILS DE RETOUR DE TABLEAU POUR ENDUITS DE 10, 15 ET 20 MM

Profil pour enduit extérieur projeté ou écrasé en acier galvanisé à perforation ronde, pour régler les différences d'épaisseurs d'enduits entre 2 faces tels que les angles de tableaux ou de sous faces de linteaux.

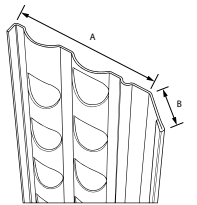

	Produit				Unité de vente			Palette	Prix € HT au 100 ml ⁽⁹⁾	
	Référence	Épaisseur enduit (mm)	Dimensions (mm)		Barres/paquet	Long./paquet (m)	Poids/paquet (kg)	Nb de paquets		
		Long.	A	B						
PRT10	PRT10-2500 *	10	2500	46,50	7,50	10	25	6,20	60	200,00
	PRT10-3000	10	3000	46,50	7,50	10	30	7,40	60	200,00
PRT15	PRT15-2500 *	15	2500	46,50	12,80	10	25	7,00	60	218,00
	PRT15-3000 *	15	3000	46,50	12,80	10	30	8,40	60	218,00
PRT20	PRT20-2500 *	20	2500	46,50	18,00	10	25	7,80	60	236,00
	PRT20-3000 *	20	3000	46,50	18,00	10	30	9,40	60	236,00

* Produit non stocké, disponible sur commande avec une quantité minimum de 300 barres. Délai de 4 semaines.

PROFILS DE DILATATION AVEC JONC PVC POUR ENDUIT DE 10 MM

Profil pour enduit extérieur gratté ou taloché avec jonc PVC de couleur blanc ou ton pierre, en acier galvanisé déployé pour joint plat et rentrant jusqu'à 90°.

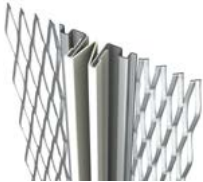
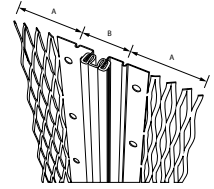
PJD10

Référence	Produit				Unité de vente			Palette		Prix € HT au 100 ml ⁽⁰⁾
	Épaisseur enduit (mm)	Dimensions (mm)			Barres/paquet	Long./paquet (m)	Poids/paquet (kg)	Nb de paquets		
		Long.	A	B						
PJD10B-3000	10	3000	54	18	10	30	12,00	40	1722,00	
PJD10P-3000	10	3000	54	18	10	30	12,00	40	1722,00	

GAMME ACCESSOIRES

1. ACCESSOIRES PLAQUES DE PLÂTRE
2. ACCESSOIRES PLAFOND MODULAIRE
3. ACCESSOIRES PLAFOND LONGUE PORTÉE
4. VISSERIE
5. BANDES À JOINTS ET ARMÉES
6. PROFILÉS DE FINITION INTÉRIEURS
7. TRAPPES DE VISITE



ACCESSOIRES POUR PLAQUES DE PLÂTRE

Afin de garantir la pérennité des ouvrages mis en oeuvre, la gamme fait l'objet de contrôles réguliers des performances affichées. Elle permet de répondre à toutes les configurations de pose d'ossatures suivant le DTU 25.41 que ce soit pour les suspensions, les appuis ou encore les raccords.

ACCESSOIRES
PLAQUES DE
PLÂTRE

SOLUTIONS ADAPTÉES POUR BÂTIMENTS DE TYPE :



RÉSIDENTIEL



TERTIAIRE



INDUSTRIEL

SUSPENSIONS	48
RACCORDEMENTS	53
RENFORTS	56
ÉTANCHÉITÉ À L'AIR ET À L'EAU	56
ISOLATION ACOUSTIQUE	57

ACCESSOIRES POUR PLAQUES DE PLÂTRE

Suspensions

SUSPENTES NT

Suspension haute performance pour fourrures 18-45, 17-47 et 17-55 FEU, sur charpente bois, pour la réalisation de plafond en plaque de plâtre.



Référence	Produit			Unité de vente			Palette	Prix € HT au Condit. ⁽⁹⁾
	Type de fourrure	Dimensions (mm)		Condit.	Pièces/ Condit.	Poids/ Condit. (kg)	Nb de boîtes	
		Long.	Charge max. (daN)					
SC45NT080	18-45	80	41	Boîte	100	1,30	100	23,00
SL45NT170	18-45	170	41	Boîte	100	2,75	100	29,00
SC47NT080	17-47	80	40	Boîte	100	1,27	100	23,00
SL47NT170	17-47	170	40	Boîte	100	2,69	100	29,00

SUSPENTES 18-45

Suspension traditionnelle pour fourrure 18-45, sur charpente bois, pour la réalisation de plafond en plaque de plâtre.



Référence	Produit		Unité de vente			Palette	Prix € HT au Condit. ⁽⁹⁾
	Dimensions (mm)		Condit.	Pièces/ Condit.	Poids/ Condit. (kg)	Nb de boîtes	
	Long.	Charge max. (daN)					
ACSP080	85	38	Boîte	100	1,72	100	23,00
ACSP170	190	38	Boîte	100	3,76	100	29,00
ACSP240	240	36	Boîte	50	3,32	210	41,00
ACSP310	310	36	Boîte	50	4,03	204	44,00
ACSP400	400	36	Boîte	50	5,57	86	70,00
ACSP480	480	36	Boîte	50	6,67	100	95,00

SUSPENTES 17-47

Suspension traditionnelle pour fourrure 17-47, sur charpente bois, pour la réalisation de plafond en plaque de plâtre.



Référence	Produit		Unité de vente			Palette	Prix € HT au Condit. ⁽⁹⁾
	Dimensions (mm)		Condit.	Pièces/ Condit.	Poids/ Condit. (kg)	Nb de boîtes	
	Long.	Charge max. (daN)					
ACS48080	85	32	Boîte	100	1,74	100	23,00
ACS48190	190	32	Boîte	100	3,71	100	29,00
ACS48240	240	32	Boîte	50	3,32	210	41,00
ACS48310	310	32	Boîte	50	4,03	204	44,00
ACS48400	400	32	Boîte	50	5,57	86	70,00
ACS48480	480	32	Boîte	50	6,67	100	95,00

SUSPENTE 355

Suspension rallongeable, par superposition jusqu'à 580 mm, adaptée à tous types de fourrures sur charpente bois pour la réalisation de plafond en plaque de plâtre.



Produit			Unité de vente			Palette	Prix € HT au Condit. ⁽⁰⁾
Référence	Dimensions (mm)		Condit.	Pièces/Condit.	Poids/Condit. (kg)	Nb de boîtes	
	Long.	Charge max. (daN)					
355CONCEPT	355	33	Boîte	50	4,64	86	64,00

SUSPENTES SÉCABLES

Suspensions sécables pour tous types de fourrures, sur charpente bois, pour la réalisation de plafond en plaque de plâtre.



Produit			Unité de vente			Palette	Prix € HT au Condit. ⁽⁰⁾
Référence	Dimensions (mm)		Condit.	Pièces/Condit.	Poids/Condit. (kg)	Nb de boîtes	
	Long.	Charge max. (daN)					
SSEC0600	600 (6 x 100)	33	Boîte	20	3,75	100	47,00
SSEC1000	1000 (10 x 100)	33	Boîte	20	6,78	60	75,00

SUSPENTE SÉCABLE - SPÉCIAL MILIEU HUMIDE

Suspension sécable pour fourrure spéciale milieu humide, tenue au brouillard salin 200 heures, sur charpente bois, pour la réalisation de plafond en plaque de plâtre.



Produit			Unité de vente			Palette	Prix € HT au Condit. ⁽⁰⁾
Référence	Dimensions (mm)		Condit.	Pièces/Condit.	Poids/Condit. (kg)	Nb de boîtes	
	Long.	Charge max. (daN)					
SSECMH0600	600 (6 x 100)	33	Boîte	20	3,75	100	73,00

GRIP HM

Attache pour tous types de suspensions sur poutrelles béton équipées de hourdis allégés incurvés en plastique, bois ou polystyrène.



Produit				Unité de vente			Palette	Prix € HT au Condit. ⁽⁰⁾
Référence	Dimensions (mm)			Condit.	Pièces/Condit.	Poids/Condit. (kg)	Nb de Boîtes	
	Long.	Talon de poutrelle	Charge max. (daN)					
GRIPHM	60	20 à 50	30	Boîte	50	2,76	100	96,00

SUSPENTE H50 POUR HOURDIS BÉTON

Suspension pour hourdis béton, adaptée à tous types de fourrures, rallongeable avec les suspentes PAI pour la réalisation de plafond en plaque de plâtre.



Produit			Unité de vente			Palette	Prix € HT au Condit. ⁽⁰⁾
Référence	Dimensions (mm)		Condit.	Pièces/Condit.	Poids/Condit. (kg)	Nb de Boîtes	
	Long.	Charge max. (daN)					
ACSPH50	61	52	Boîte	100	1,50	100	82,00

Suspensions

SUSPENTE HL72 POUR HOURDIS BÉTON

Suspension pour hourdis béton, adaptée à tous types de fourrures, rallongeable avec les suspentes PAI pour la réalisation de plafond en plaque de plâtre.



Référence	Produit			Unité de vente			Palette	Prix € HT au Condit. ^(*)
	Dimensions (mm)		Charge max. (daN)	Condit.	Pièces/Condit.	Poids/Condit. (kg)	Nb de Boîtes	
	Long.							
ACSPHL72	72		37	Boîte	100	2,88	60	102,00

SUSPENTE POUR HOURDIS BOIS INCURVÉ

Suspension pour hourdis incurvé allégé en OSB, adaptée à tous types de fourrures, rallongeable avec les suspentes traditionnelles PAI pour la réalisation de plafond en plaque de plâtre.



Référence	Produit			Unité de vente			Palette	Prix € HT au Condit. ^(*)
	Dimensions (mm)		Charge max. (daN)	Condit.	Pièces/Condit.	Poids/Condit. (kg)	Nb de Boîtes	
	Long.							
ACSPHARN	102		36	Boîte	50	1,39	100	50,00

SUSPENTE POUR HOURDIS BOIS ISOLÉ

Suspension pour hourdis isolé allégé en OSB type SEAC, adaptée à tous types de fourrures, rallongeable avec les suspentes traditionnelles PAI pour la réalisation de plafond en plaque de plâtre.



Référence	Produit			Unité de vente			Palette	Prix € HT au Condit. ^(*)
	Dimensions (mm)		Charge max. (daN)	Condit.	Pièces/Condit.	Poids/Condit. (kg)	Nb de Boîtes	
	Long.							
ACSPHAST	64		36	Boîte	50	1,39	100	50,00

CAVASCOPE

Cavalier clipsable et démontable utilisable en mur pour système Doubloscope et en plafond en plaque de plâtre.



Référence	Produit			Unité de vente			Palette	Prix € HT au Condit. ^(*)
	Dimensions (mm)		Charge max. (daN)	Condit.	Pièces/Condit.	Poids/Condit. (kg)	Nb de Boîtes	
	Long.							
CAVASCOPE	52		37	Boîte	100	2,25	100	45,00

CAVALIERS PIVOT

Cavalier de suspension à accompagner d'une tige filetée Ø 6 mm ou d'une tige lisse pour fourrure 18-45, 17-47 ou 60-27.



NOUVEAUTÉ

Référence	Type de fourrure	Dimensions (mm)		Condit.	Pièces/Condit.	Poids/Condit. (kg)	Nb de Boîtes	Prix € HT au Condit. ^(*)
		Long.	Charge max. (daN)					
		CAVALIER	18-45					
CAVALIERS	17-47 17-55	52	40	Boîte	100	2,60	100	41,00
CAVALIER6027	60-27	52	40	Boîte	50	2,50	252	51,00

CAVALIERS PIVOT - MILIEU HUMIDE

Cavalier de suspension, tenue au brouillard salin 200 heures à accompagner d'une tige filetée Ø 6 mm et d'une fourrure 18-45 ou 17-47 spéciale milieu humide.



Référence	Produit			Unité de vente			Palette	Prix € HT au Condit. ⁽⁰⁾
	Type de fourrure	Dimensions (mm)		Condit.	Pièces/Condit.	Poids/Condit. (kg)	Nb de Boîtes	
		Long.	Charge max. (daN)					
CAVALIERMH	18-45	51	41	Boîte	100	2,50	100	64,00
CAVALIERSMH	17-47 17-55	52	40	Boîte	100	2,60	100	64,00

CAVALIER FD

Cavalier de suspension, pour montage de fourrures 60-27, 18-45 et 17-47 doubles croisées afin de faciliter la pose de systèmes en plaques standards ou décoratives perforées à base de plâtre.



NOUVEAUTÉ

Référence	Produit		Unité de vente			Palette	Prix € HT au Condit. ⁽⁰⁾
	Dimensions (mm)		Condit.	Pièces/Condit.	Poids/Condit. (kg)	Nb de Boîtes	
	Long.	Charge max. (daN)					
CAVALIERFD	47	40	Boîte	50	1,78	252	62,00
CAVALIERFD60	65	40	Boîte	100	4,50	102	79,00

ATTACHE OMEGA

Fixation, sur charpente bois, utilisable avec une tige filetée Ø 6 mm ou tige lisse Ø 4 mm.



Référence	Produit		Unité de vente			Palette	Prix € HT au Condit. ⁽⁰⁾
	Dimensions (mm)		Condit.	Pièces/Condit.	Poids/Condit. (kg)	Nb de Boîtes	
	Long.	Charge max. (daN)					
OMEGA	64	50	Boîte	100	2,25	100	43,00

ATTACHE ARTICULÉE 3D

Fixation articulée, sur charpente bois, utilisable avec une tige filetée Ø 6 mm ou tige lisse Ø 4 mm.



Référence	Produit			Unité de vente			Palette	Prix € HT au Condit. ⁽⁰⁾
	Dimensions (mm)			Condit.	Pièces/Condit.	Poids/Condit. (kg)	Nb de Boîtes.	
	Long.	Charge max. (daN)	Fréquence (Hz)					
ATTACHE3D	64	50	50	Boîte	100	3,01	100	156,00

CAVALIERS DB

Cavalier acoustique de suspension avec clip de sécurité, à accompagner d'une tige filetée Ø 6 mm pour fourrure 18-45 et 17-47.



Référence	Produit			Unité de vente			Palette	Prix € HT au Condit. ⁽⁰⁾
	Dimensions (mm)			Condit.	Pièces/Condit.	Poids/Condit. (kg)	Nb de Boîtes	
	Haut.	Charge permanente (Kg)	Fréquence (Hz)					
CAVALIERDB30	43	8 à 30	15 à 10	Boîte	50	5,10	100	336,00
CAVALIERDB60	43	20 à 60	20 à 17	Boîte	50	5,10	100	336,00
CAVALIERDB30HQ	43	15 à 30	9 à 7	Boîte	40	4,10	100	407,00

Suspensions

CAVALIERS DBH

Cavalier acoustique de suspension haute performance avec clip de sécurité, à accompagner d'une tige filetée Ø 6 mm pour fourrure 18-45 et 17-47.

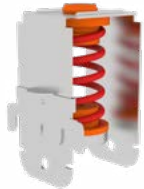

Référence	Produit		Unité de vente			Palette	Prix € HT au Condit. ⁽⁹⁾
	Dimensions (mm)		Condit.	Pièces/Condit.	Poids/Condit. (kg)	Nb de Boîtes	
	Haut.	Charge permanente (Kg)					
CAVALIERDBH10 *	88	5 à 10	Boîte	25	4,31	100	541,00
CAVALIERDBH20	88	10 à 20	Boîte	25	4,60	100	545,00
CAVALIERDBH30	88	15 à 30	Boîte	25	4,60	100	567,00
CAVALIERDBH60	88	30 à 60	Boîte	25	5,20	100	575,00

* Produit non stocké, disponible sur commande. Délai de 3 semaines.

OMEGA DB

Fixation acoustique sur charpente bois ou plancher béton, utilisable avec une tige filetée Ø 6 mm.



Référence	Produit			Unité de vente			Palette	Prix € HT au Condit. ⁽⁹⁾
	Dimensions (mm)			Condit.	Pièces/Condit.	Poids/Condit. (kg)	Nb de Boîtes	
	Haut.	Charge permanente (Kg)	Fréquence (Hz)					
OMEGADB30	43	8 à 30	9 à 10	Boîte	25	3,00	100	239,00
OMEGADB60	43	20 à 60	17 à 19	Boîte	25	3,00	100	239,00

OMEGA DBH

Fixation acoustique haute performance sur charpente bois ou plancher béton, utilisable avec une tige filetée Ø 6 mm.



Référence	Produit		Unité de vente			Palette	Prix € HT au Condit. ⁽⁹⁾
	Dimensions (mm)		Condit.	Pièces/Condit.	Poids/Condit. (kg)	Nb de Boîtes	
	Haut.	Charge permanente (Kg)					
OMEGADBH10 *	80	5 à 10	Boîte	25	4,76	48	625,00
OMEGADBH20 *	80	10 à 20	Boîte	25	4,86	48	645,00
OMEGADBH30 *	80	15 à 30	Boîte	25	4,86	48	668,00
OMEGADBH60 *	80	30 à 60	Boîte	25	5,34	48	692,00

* Produit non stocké, disponible sur commande. Délai de 3 semaines.

SUPPORTS DBH

Support de raccordement acoustique haute performance à l'aide de 2 tiges filetées de Ø 6 mm. Certifié pour le montage d'un plafond coupe feu 30 et 60 min.



Référence	Produit		Unité de vente			Palette	Prix € HT au Condit. ⁽⁹⁾
	Dimensions (mm)		Condit.	Pièces/Condit.	Poids/Condit. (kg)	Nb de Boîtes	
	Haut.	Charge permanente (Kg)					
SUPPORTDBH20 *	100	10 à 20	Boîte	20	7,59	48	1 091,00
SUPPORTDBH45 *	100	20 à 45	Boîte	20	8,03	48	1 162,00
SUPPORTDBH75 *	100	45 à 75	Boîte	20	8,17	48	1 132,00
SUPPORTDBH110 *	100	75 à 110	Boîte	20	8,53	48	1 210,00

* Produit non stocké, disponible sur commande. Délai de 3 semaines.

RACCORDS

Raccord de fourrures 60-27, 18-45, 17-47 ou 17-55 FEU adapté au milieu humide, tenue au brouillard salin 200 heures.



NOUVEAUTÉ

Référence	Produit				Unité de vente			Palette	Prix € HT au Condit. ⁽⁰⁾
	Type de fourrure	Long.	Larg.	Haut.	Condit.	Pièces/Condit.	Poids/Condit. (kg)	Nb de Boîtes	
RACCORD	18-45	88	44	15	Boîte	50	1,43	100	21,00
RACCORDS	17-47	88	45	15	Boîte	50	1,43	100	21,00
RACCORDFEU (1)	17-55	88	53	15	Boîte	50	1,42	100	34,00
RACCORD6027	60-27	90	59	25	Boîte	100	2,50	192	98,00

(1) Raccord adapté à la Fourrure 17-55 FEU (p.22)

RACCORD EN T

Raccord de fourrures 17-47 et 18-45 à la perpendiculaire.



Référence	Produit			Unité de vente			Palette	Prix € HT au Condit. ⁽⁰⁾
	Long.	Larg.	Haut.	Condit.	Pièces/Condit.	Poids/Condit. (kg)	Nb de Boîtes	
RACCORDT	100	80	15	Boîte	25	1,07	100	36,00

ÉCLISCOPE RALLONGE POUR FOURRURE - BOÎTE

Rallonge de fourrure 17-47 et 18-45 pour doublage de mur en contre-cloison, suivant le système Doubloscope.



Référence	Produit		Unité de vente			Palette	Prix € HT au Condit. ⁽⁰⁾
	Long.	Larg.	Condit.	Pièces/Condit.	Poids/Condit. (kg)	Nb de Boîtes	
ECLISCOPE300B	300	48	Boîte	10	1,20	100	34,00

ADAPTATEUR ID⁴ POUR APPUI 9 EN CONTRE-CLOISON

Appui intermédiaire pour montant réalisé en acier galvanisé d'épaisseur 15/10^{ème}.



Référence	Produit				Unité de vente			Palette	Prix € HT au Condit. ⁽⁰⁾
	Long.	Larg.	Haut.	Espace entre ID ⁴ et mur support	Condit.	Pièces/Condit.	Poids/Condit. (kg)	Nb de Boîtes	
IDAPPUI	65	36	60	Selon APPUI9 choisi (de 85 à 160 mm)	Boîte	30	2,20	52	142,70

APPUI MÉTALLIQUE POUR ID⁴

Appui intermédiaire pour montant réalisé en acier galvanisé d'épaisseur 15/10^{ème}.

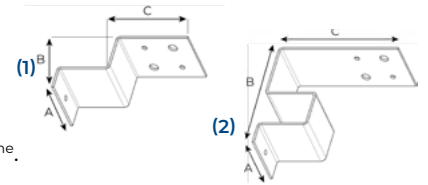

NOUVEAUTÉ

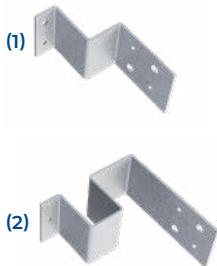

Référence	Produit				Unité de vente			Palette	Prix € HT au Condit. ^(o)
	Dimensions (mm)				Condit.	Pièces/Condit.	Poids/Condit. (kg)	Nb de Boîtes	
	A	B	C	Espace entre ID ⁴ et mur support					
IDFIX20 (1)	40	42	86,50	0 à 20 mm	Boîte	30	1,70	52	120,80
IDFIX40 (1)	40	65	86,50	20 à 40 mm	Boîte	30	2,00	52	131,30
IDFIX60 (2)	40	82	88	40 à 60 mm	Boîte	30	3,30	52	182,30
IDFIX80 (2)	40	102	88	60 à 80 mm	Boîte	30	3,60	52	193,20
IDFIX100 (2)	40	122	88	80 à 100 mm	Boîte	30	3,90	52	205,60
IDFIX120 (2)	40	142	88	100 à 120 mm	Boîte	30	4,20	52	218,60

APPUIS 9

Appui intermédiaire thermo-acoustique sur tous types de fourrures pour mur en contre-cloison.



Référence	Produit			Unité de vente			Palette	Prix € HT au Condit. ^(o)
	Isolant	Variation de la cloison	Tapée standard	Condit.	Pièces/Condit.	Poids/Condit. (kg)	Nb de Boîtes	
APPUI9-120	85/100 *	110/135	120	Boîte	50	1,88	52	116,00
APPUI9-140	100/120 *	130/155	140	Boîte	50	1,94	52	123,00
APPUI9-160	120/140 *	150/175	160	Boîte	50	2,02	52	127,00
APPUI9-200	160/180 *	190/215	200	Boîte	40	2,24	52	138,00

* Épaisseur isolant rigide max. ($\lambda = 32$) / Épaisseur isolant semi-rigide max. ($\lambda = 35$)

APPUIS MOB

Appui intermédiaire thermo-acoustique avec platine sur tous types de fourrures pour mur en contre-cloison.



Référence	Produit			Unité de vente			Palette	Prix € HT au Condit. ^(o)
	Isolant	Variation de la cloison	Tapée standard	Condit.	Pièces/Condit.	Poids/Condit. (kg)	Nb de Boîtes	
APPUI MOB-75	45	65/80	65	Boîte	50	2,50	52	111,00
APPUI MOB-100 *	85/75 **	95 /110	100	Boîte	50	2,60	52	118,00

* Autre longueur de tige filetée sur demande, minimum 20 boîtes + value de 15% sur tarif APPUI MOB-100.

** Épaisseur isolant rigide max ($\lambda = 32$) / Épaisseur isolant semi-rigide max. ($\lambda = 35$)

APPUI RÉNO

Appui pour mur en contre-cloison avec fourrure pour système doublescope.



Référence	Produit			Unité de vente			Palette	Prix € HT au Condit. ⁽⁰⁾
	Dimensions (mm)			Condit.	Pièces/Condit.	Poids/Condit. (kg)	Nb de Boîtes	
	Isolant	Variation de la cloison	Tapée standard					
APPUK60	75/85 *	75/110	/	Boîte	50	3,10	100	101,00
APPUK90	85-100/120 *	105/140	/	Boîte	50	3,35	100	105,00
APPUK130	120-140/160 *	145/180	/	Boîte	50	3,69	100	119,00

* Épaisseur isolant rigide max ($\lambda = 32$) / Épaisseur isolant semi-rigide max. ($\lambda = 35$)

PLATINE FIXE-TIGE

Platine multi-fonction pour mur, charpente et ossature bois utilisable avec cavalier et tige filetée.



Référence	Produit			Unité de vente			Palette	Prix € HT au Condit. ⁽⁰⁾
	Dimensions (mm)		Charge maxi (daN)	Condit.	Pièces/Condit.	Poids/Condit. (kg)	Nb de Boîtes	
	Long.	Larg.						
FIXETIGE	60	42	60	Boîte	50	1,00	100	35,00

APPUI 2DB

Appui acoustique pliable de fixation entre contre-cloisons pour montant ou fourrure.



Référence	Produit			Unité de vente			Palette	Prix € HT au Condit. ⁽⁰⁾
	Dimensions (mm)		Charge permanente (Kg)	Condit.	Pièces/Condit.	Poids/Condit. (kg)	Nb de Boîtes	
	Long.	Épaisseur cloison						
APPU2DB	145 (1)	60 à 120 (2)	5 à 20	Boîte	25	3,24	48	519,00

(1) Épaisseur de la contre-cloison hors plaque de parement.
(2) 120 mm plié à angle de 90°.

APPUI SAD

Appui acoustique pliable entre montants pour cloison séparative (SAD).



Référence	Produit			Unité de vente			Palette	Prix € HT au Condit. ⁽⁰⁾
	Dimensions (mm)		Charge permanente (Kg)	Condit.	Pièces/Condit.	Poids/Condit. (kg)	Nb de Boîtes	
	Long.	Épaisseur cloison						
APPUISAD	145 (1)	65 à 170 (2)	5 à 20	Boîte	25	3,62	100	578,00

(1) Épaisseur de la cloison variable en fonction du type de montant et des plaques de parement.
(2) 200 mm plié à angle de 90°.

CLIP D'ASSEMBLAGE

Raccord de fourrures sur cornière périphérique en acier ressort phosphaté.



Référence	Produit			Unité de vente			Palette	Prix € HT au Condit. ⁽⁰⁾
	Dimensions (mm)			Condit.	Pièces/Condit.	Poids/Condit. (kg)	Nb de Boîtes	
	Long.	Larg.	Haut.					
CLIPS3423	43	24	4	Boîte	100	0,88	210	66,00

Renforts

FEUILLARD DE RENFORT

Bande d'acier pour renfort de cloison ou de support d'attache.



Référence	Produit			Unité de vente			Palette	Prix € HT au Condit. ⁽⁹⁾
	Dimensions			Condit.	Pièces/ Condit.	Poids/ Condit. (kg)	Nb de Rouleaux	
Long. (m)	Larg. (mm)	Épaisseur						
APRMC	30	110	0,60	Rouleau	1	15	36	116,00

PLATINE DE RENFORT

Renfort sur profil pour la suspension de meuble de cuisine, salle de bain, sanitaire.



Référence	Produit			Unité de vente			Palette	Prix € HT au Condit. ⁽⁹⁾
	Dimensions (mm)			Condit.	Pièces/ Condit.	Poids/ Condit. (kg)	Nb de Boîtes	
Long.	Larg.	Charge maxi (daN)						
RENFORTMUR	140	106	40	Boîte	16	1,60	100	50,00

Étanchéité à l'air et à l'eau

BANDES RÉSILIENTES POUR RAILS

Bande d'étanchéité autocollante à l'air et à l'eau sous rail et lisse-clip contribuant à l'amélioration des performances acoustiques.



Référence	Produit			Unité de vente			Palette	Prix € HT au Condit. ⁽⁹⁾
	Dimensions			Condit.	Pièces/ Condit.	Poids/ Condit. (kg)	Nb de Boîtes	
Long. (m)	Larg. (mm)	Épaisseur (mm)						
RESIRAIL27	20	27	3	Boîte	12	1,80	60	12,00
RESIRAIL45	10	45	5	Boîte	10	1,50	24	16,00

RAIL PVC

Profilés PVC en protection contre les remontées d'humidité en pieds de cloison.



Référence	Produit		Unité de vente			Palette	Prix € HT au Condit. ⁽⁹⁾
	Dimensions		Condit.	Pièces/ Condit.	Poids/ Condit. (kg)	Nb de Boîtes	
Long. (m)	Larg. (mm)						
RAILPVC5020-1	20	50	Boîte	1	0,59	/	42,00

FILMS D'ÉTANCHÉITÉ

Film polyéthylène d'épaisseur 150µm en protection contre les remontées d'humidité en pied de cloison.



Référence	Produit			Unité de vente			Palette	Prix € HT au Condit. ⁽⁰⁾
	Dimensions			Condit.	Pièces/ Condit.	Poids/ Condit. (kg)	Nb de Cartons	
	Long. (m)	Larg. (mm)	Épaisseur (mm)					
PIEDCLOIS260-100	100	260	0,15	Carton	6	16,88	/	62,00
PIEDCLOIS360-100	100	360	0,15	Carton	4	16,99	/	83,00

Isolation acoustique

BANDE ACOUSTIQUE SUR PROFIL

Bande acoustique auto-adhésive sur ossature métallique pour l'affaiblissement des bruits aériens et bruits d'impacts.



Référence	Produit			Unité de vente			Palette	Prix € HT au Condit. ⁽⁰⁾
	Dimensions			Condit.	Pièces/ Condit.	Poids/ Condit. (kg)	Nb de Rouleaux	
	Long. (m)	Larg. (mm)	Épaisseur (mm)					
RESILIENDB-46	10	46	4	Rouleau	1	1,75	252	36,00

BANDE ACOUSTIQUE SUR TUYAU

Bande acoustique auto-adhésive sur tuyau d'évacuation pour la réduction des bruits de chute d'eau.



Référence	Produit			Unité de vente			Palette	Prix € HT au Condit. ⁽⁰⁾
	Dimensions			Condit.	Pièces/ Condit.	Poids/ Condit. (kg)	Nb de Rouleaux	
	Long. (m)	Larg. (mm)	Épaisseur (mm)					
RESILIENDB-420	10	420	4	Rouleau	1	12,99	32	239,00

MEMBRANE DE BITUME HAUTE DENSITÉ

Membrane auto-adhésive de bitume haute densité, armée et filmée sur l'autre face pour l'amélioration de l'affaiblissement acoustique aux bruits aériens en plafond, cloison et contre-cloison et amélioration de l'isolation acoustique contre le bruit d'impact sous plancher.

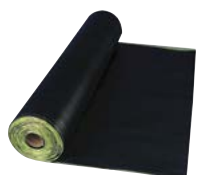

Référence	Produit				Unité de vente			Palette	Prix € HT au Condit. ⁽⁰⁾
	Dimensions				Condit.	Pièces/ Condit.	Poids/ Condit. (kg)	Nb de Rouleaux	
	Long. (m)	Larg. (m)	Épaisseur (mm)	Masse (g/ml)					
RESILIENDBH *	6	1	4	6	Rouleau	1	36,00	28	234,00

* Produit non stocké, disponible sur commande. Délai de 3 semaines.



Le GRIP HM, la star des attaches

qui va vous simplifier la vie !

zimages.fr



- ▶ ATTACHE POUR TOUS TYPES DE SUSPENSIONS SUR POUTRELLES BÉTON
- ▶ POUR TOUTES HAUTEURS DE TALONS DE POUTRELLES
- ▶ CONFORME AU DTU 25.41
- ▶ ADAPTÉ POUR TOUS TYPES DE SUSPENTES



Contact : 05 49 25 11 86 - www.psigroupe.com



ACCESSOIRES POUR PLAFOND MODULAIRE

Utilisé couramment dans le tertiaire, le plafond modulaire démontable offre un large choix de décors et de solutions techniques quelles que soient la configuration et les contraintes de chantier. Il offre, en fonction de la finition, de nombreux accessoires, fixations, suspentes, grips, raccords, permettent de se fixer sur le support.



ACCESSOIRES
PLAFOND
MODULAIRE

SOLUTIONS ADAPTÉES POUR BÂTIMENTS DE TYPE :

SUSPENSIONS	60
RACCORDEMENTS	64
ANTI-SOULÈVEMENTS	66



RÉSIDENTIEL



TERTIAIRE



INDUSTRIEL

ACCESSOIRES POUR PLAFOND MODULAIRE

Suspensions

ATTACHE OMEGA

Fixation, sur charpente bois, utilisable avec une tige filetée Ø 6 mm ou tige lisse Ø 4 mm.



Référence	Produit			Unité de vente			Palette	Prix € HT au Condit. ⁽⁹⁾
	Dimensions (mm)		Charge maxi (daN)	Condit.	Pièces/Condit.	Poids/Condit. (kg)	Nb de Boîtes	
	Long.							
OMEGA	64		60	Boîte	100	2,25	100	43,00

ATTACHE ARTICULÉE 3D

Fixation articulée, sur charpente bois, utilisable avec une tige filetée Ø 6 mm ou tige lisse Ø 4 mm.



Référence	Produit				Unité de vente			Palette	Prix € HT au Condit. ⁽⁹⁾
	Dimensions (mm)		Plage d'inclinaison	Charge maxi (daN)	Condit.	Pièces/Condit.	Poids/Condit. (kg)	Nb de Boîtes	
	Long.								
ATTACHE3D	64		5° - 90°	50	Boîte	100	3,01	100	156,00

SUSPENTES RAPIDES

Suspension réglable avec ressort en inox ou acier électrozingué pour la réalisation de plafond modulaire.



RESSORT INOX

RESSORT ACIER ELECTROZINGUE

Référence	Produit			Unité de vente			Palette	Prix € HT au Condit. ⁽⁹⁾
	Dimensions (mm)		Charge maxi (daN) ⁽¹⁾	Condit.	Pièces/Condit.	Poids/Condit. (kg)	Nb de Boîtes	
	Réglage min.	Réglage max.						
APSR018030	180	300	36	Boîte	100	4,51	60	124,00
APSR030060	300	600	36	Boîte	100	6,80	45	148,00
APSR060100	600	1 000	36	Boîte	100	9,91	30	186,00
APSR080150	800	1 500	36	Boîte	100	14,00	15	288,00
APSR110200	1 100	2 000	36	Boîte	100	17,79	15	351,00
APSR018030EZ	180	300	36	Boîte	100	4,29	60	97,00
APSR030060EZ	300	600	36	Boîte	100	6,66	45	119,00
APSR060100EZ	600	1 000	36	Boîte	100	9,62	30	154,00
APSR080150EZ	800	1 500	36	Boîte	100	13,89	15	227,00
APSR110200EZ	1 100	2 000	36	Boîte	100	17,54	15	273,00

⁽¹⁾ Charge calculée crochets fermés.

RESSORTS

Fixation rapide de 2 tiges lisses indépendantes Ø 4 mm pour la réalisation de plafond suspendu modulaire.



Référence	Produit			Unité de vente			Palette	Prix € HT au Condit. ⁽⁰⁾
	Dimensions (mm)			Condit.	Pièces/Condit.	Poids/Condit. (kg)	Nb de Boîtes	
	Long.	Haut.	Matière					
RESSORT	30	46	inox	Boîte	100	1,30	100	63,00
RESSORTEZ	30	46	Acier électrozingué	Boîte	100	1,05	100	41,00

COULISSEAU POUR PLAFOND MODULAIRE

Coulisseau de suspension compatible avec tous nos profils porteurs, à accompagner d'une tige filetée Ø 6 mm.



Référence	Produit		Charge maximum (daN)	Unité de vente			Palette	Prix € HT au Condit. ⁽⁰⁾
	Dimensions (mm)			Condit.	Pièces/Condit.	Poids/Condit. (kg)	Nb de Boîtes	
	Long.							
COULISSEAU	58		40	Boîte	100	1,08	100	24,00

ATTACHE POUR CASSETTE CLIP

Attache de suspension du Profil Porteur T Clip en plafond Cassette Clip permettant d'assurer la liaison avec la Fourrure Clip.

NOUVEAUTÉ



Référence	Produit		Charge maximum (daN)	Unité de vente			Palette	Prix € HT au Condit. ⁽⁰⁾
	Dimensions (mm)			Condit.	Pièces/Condit.	Poids/Condit. (kg)	Nb de Boîtes	
	Largeur.	Hauteur						
ATTACHECLIP	28	30		Sachet	100	2	/	355,00

SUSPENSIONS POUR PORTEURS STI :

ATTACHE DE SUSPENTE D'ÉQUERRE

Fixation de suspension, pour profils porteurs STI, à accompagner d'une tige filetée Ø 6 mm.



Référence	Produit		Charge maximum (daN)	Unité de vente			Palette	Prix € HT au Condit. ⁽⁰⁾
	Dimensions (mm)			Condit.	Pièces/Condit.	Poids/Condit. (kg)	Nb de Sachets	
	Haut.							
ASTI30	60		18	Sachet	100	1,25	/	97,00

ATTACHE DE SUSPENTE DROITE

Suspension, pour profils porteurs STI, avec trou d'accroche Ø 4 mm, à accompagner d'une tige lisse.



Référence	Produit		Charge max. (daN)	Unité de vente			Palette	Prix € HT au Condit. ⁽⁰⁾
	Dimensions (mm)			Condit.	Pièces/Condit.	Poids/Condit. (kg)	Nb de Sachets	
	Haut.							
ASTI32	80		18	Sachet	100	1,25	/	40,00

Suspensions

GRIPS HORIZONTAUX POUR SUSPENTE RAPIDE

Grip horizontal, avec trou d'accrochage Ø 6 mm pour tige lisse ou suspente rapide pour la réalisation de plafond sous charpente métallique.



Référence	Produit		Unité de vente			Palette	Prix € HT au Condit. ⁽⁹⁾
	Épaisseur plat (mm)	Charge max. (daN)	Condit.	Pièces/Condit.	Poids/Condit. (kg)	Nb de Boîtes	
GRIPH100	1,60 à 4,80	70	Boîte	100	0,80	/	73,00
GRIPH101	4,80 à 9,50	90	Boîte	100	1,77	/	103,00
GRIPH102	11,00 à 15,80	90	Boîte	100	2,10	/	115,00

GRIPS HORIZONTAUX POUR TIGE FILETÉE

Grip horizontal, avec trou taraudé de Ø 6 mm au pas de 100 pour la réalisation de plafond sous charpente métallique.



Référence	Produit		Unité de vente			Palette	Prix € HT au Condit. ⁽⁹⁾
	Épaisseur plat (mm)	Charge max. (daN)	Condit.	Pièces/Condit.	Poids/Condit. (kg)	Nb de Boîtes	
GRIPH100210	1,60 à 4,80	70	Boîte	100	2,25	/	190,00
GRIPH101210	4,80 à 9,50	70	Boîte	100	3,20	/	209,00
GRIPH102210	11,00 à 15,80	70	Boîte	100	3,55	/	246,00

GRIPS HORIZONTAUX POUR TIGE LISSE

Grip horizontal, avec ressort d'accrochage pour tige lisse, Ø 4 mm, pour la réalisation de plafond sous charpente métallique.



Référence	Produit		Unité de vente			Palette	Prix € HT au Condit. ⁽⁹⁾
	Épaisseur plat (mm)	Charge max. (daN)	Condit.	Pièces/Condit.	Poids/Condit. (kg)	Nb de Boîtes	
GRIPH100220	1,60 à 4,80	60	Boîte	100	1,73	/	138,00
GRIPH101220	4,80 à 9,50	60	Boîte	100	2,65	/	184,00
GRIPH102220	11,00 à 15,80	60	Boîte	100	2,97	/	195,00

GRIPS HORIZONTAUX POUR FEUILLARD PERFORÉ

Grip horizontal, avec fenêtre d'accroche pour feuillard perforé, pour la réalisation de plafond sous charpente métallique.



Référence	Produit		Unité de vente			Palette	Prix € HT au Condit. ⁽⁹⁾
	Épaisseur plat (mm)	Charge max. (daN)	Condit.	Pièces/Condit.	Poids/Condit. (kg)	Nb de Boîtes	
GRIPH100230	1,60 à 4,80	45	Boîte	100	2,00	/	111,00
GRIPH101230	4,80 à 9,50	45	Boîte	100	2,92	/	157,00
GRIPH102230	11,00 à 15,80	45	Boîte	100	3,25	/	176,00

* Produit non stocké, disponible sur commande. Délai de 3 semaines.

GRIPS VERTICAUX POUR SUSPENTE RAPIDE

Grip vertical, avec trou d'accrochage Ø 6 mm pour suspente rapide ou tige lisse pour la réalisation de plafond sous charpente métallique.



Référence	Produit		Unité de vente			Palette	Prix € HT au Condit. ⁽⁰⁾
	Épaisseur plat (mm)	Charge max. (daN)	Condit.	Pièces/Condit.	Poids/Condit. (kg)	Nb de Boîtes	
GRIPV110	1,60 à 4,80	70	Boîte	100	0,95	/	66,00
GRIPV111	4,80 à 6,30	70	Boîte	100	0,95	/	66,00

GRIPS VERTICAUX POUR TIGE FILETÉE

Grip vertical, avec trou taraudé Ø 6 mm au pas de 100 pour la réalisation de plafond sous charpente métallique



Référence	Produit		Unité de vente			Palette	Prix € HT au Condit. ⁽⁰⁾
	Épaisseur plat (mm)	Charge max. (daN)	Condit.	Pièces/Condit.	Poids/Condit. (kg)	Nb de Boîtes	
GRIPV110210	1,60 à 4,80	70	Boîte	100	2,40	/	199,00
GRIPV111210	4,80 à 6,30	70	Boîte	100	2,40	/	207,00

GRIPS VERTICAUX POUR TIGE LISSE

Grip vertical, avec ressort d'accrochage pour tige lisse Ø 4 mm, pour la réalisation de plafond sous charpente métallique.



Référence	Produit		Unité de vente			Palette	Prix € HT au Condit. ⁽⁰⁾
	Épaisseur plat (mm)	Charge max. (daN)	Condit.	Pièces/Condit.	Poids/Condit. (kg)	Nb de Boîte	
GRIPV110220	1,60 à 4,80	60	Boîte	100	1,85	/	152,00
GRIPV111220	4,80 à 6,30	60	Boîte	100	1,85	/	152,00

GRIPS VERTICAUX - FEUILLARD PERFORÉ

Grip vertical avec fenêtre d'accrochage pour feuillard perforé, pour la réalisation de plafond sous charpente métallique.



Référence	Produit		Unité de vente			Palette	Prix € HT au Condit. ⁽⁰⁾
	Épaisseur plat (mm)	Charge max. (daN)	Condit.	Pièces/Condit.	Poids/Condit. (kg)	Nb de Boîte	
GRIPV110230	1,60 à 4,80	45	Boîte	100	2,10	/	124,00
GRIPV111230	4,80 à 6,30	45	Boîte	100	2,10	/	124,00

Raccordements

RACCORD POUR OSSATURE CLIP

Raccord invisible à emboîter sur le profil Porteur T Clip en plafond Cassette Clip.

NOUVEAUTÉ



Référence	Produit		Unité de vente			Palette	Prix € HT au Condit. ^(*)
	Dimensions (mm)		Condit.	Pièces/Condit.	Poids/Condit. (kg)	Nb de Boîtes	
	Long.	Larg.					
RACCORDTCLIP	85	28	Sachet	50	1	/	177,00

Nouveau système de CASSETTES CLIP

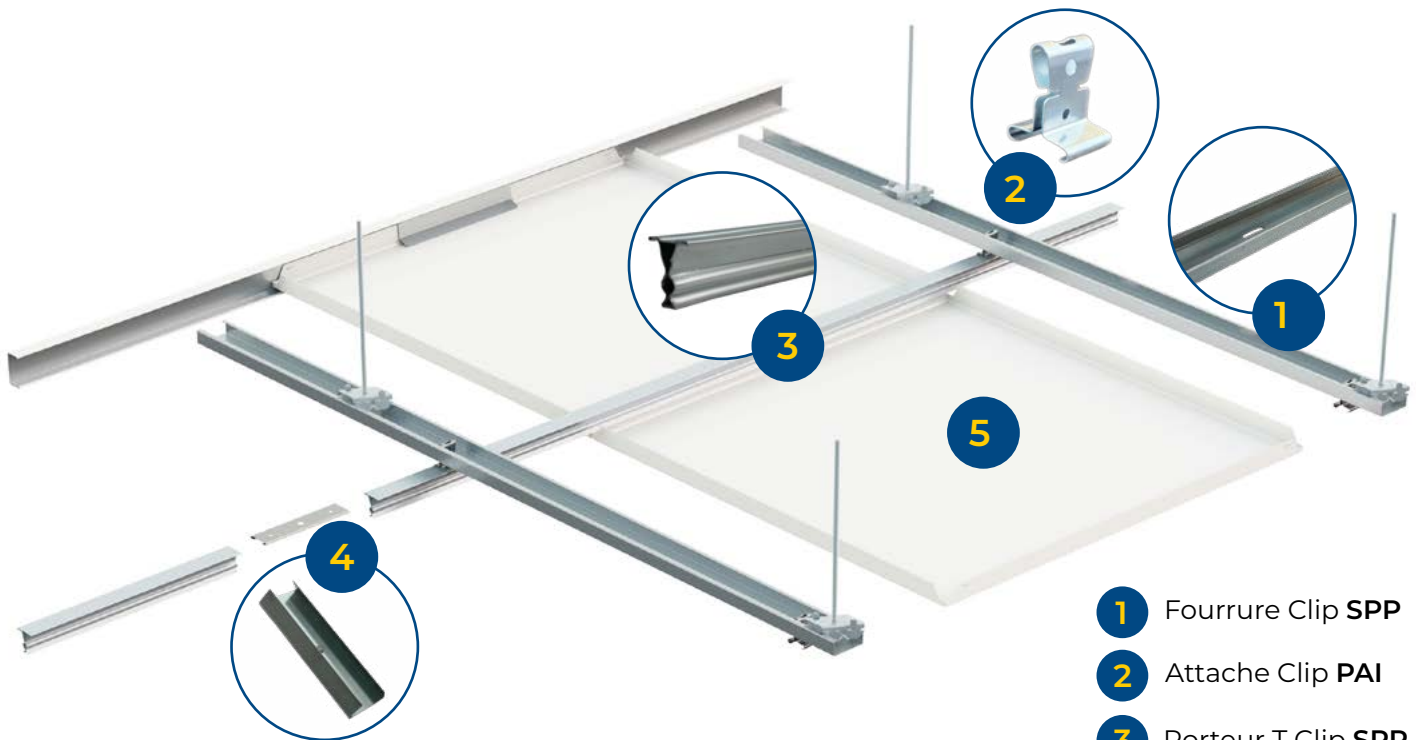

- 1 Fourrure Clip SPP
- 2 Attache Clip PAI
- 3 Porteur T Clip SPP
- 4 Raccord Clip PAI
- 5 Cassette Clip SPP

Une pose
simple & rapide

RACCORDEMENTS POUR PORTEURS STI :

DEMI-ÉTOILE EN CROIX

Raccord en sous face de 2 porteurs STI perpendiculaires pour la réalisation de plafond modulaire.



Produit			Unité de vente			Palette	Prix € HT au Condit. ⁽⁰⁾
Référence	Dimensions (mm)		Condit.	Pièces/ Condit.	Poids/ Condit. (kg)	Nb de Boîtes	
	Long.	Larg.					
ASTI22	77	40	Boîte	100	3,50	/	287,00

RACCORD ÉQUERRE D'ASSEMBLAGE

Raccord perpendiculaire et invisible de porteurs STI.



Produit			Unité de vente			Palette	Prix € HT au Condit. ⁽⁰⁾
Référence	Dimensions (mm)		Condit.	Pièces/ Condit.	Poids/ Condit. (kg)	Nb de Boîtes	
	Long.	Larg.					
ASTI14	20	35	Boîte	100	0,90	/	350,00

RACCORD POUR PORTEUR

Raccord invisible de deux porteurs STI.



Produit				Unité de vente			Palette	Prix € HT au Condit. ⁽⁰⁾
Référence	Dimensions (mm)			Condit.	Pièces/ Condit.	Poids/ Condit. (kg)	Nb de Sachets	
	Long.	Larg.	Haut.					
ASTI00	90	29	20	Sachet	100	2,60	/	80,00

ASSEMBLAGE EN CROIX

Double raccord d'entretoise STI à emboîter sur un profil porteur STI.



Produit			Unité de vente			Palette	Prix € HT au Condit. ⁽⁰⁾
Référence	Dimensions (mm)		Condit.	Pièces/ Condit.	Poids/ Condit. (kg)	Nb de Sachets	
	Long.	Larg.					
ASTI10	120	38	Sachet	100	5,00	/	153,00

ASSEMBLAGE TAILLE DE PIERRE

Raccord perpendiculaire d'entretoise STI à emboîter sur un profil porteur STI.



Produit			Unité de vente			Palette	Prix € HT au Condit. ⁽⁰⁾
Référence	Dimensions (mm)		Condit.	Pièces/ Condit.	Poids/ Condit. (kg)	Nb de Sachets	
	Long.	Larg.					
ASTI12	70	38	Sachet	100	3,50	/	135,00

ÉTOILE EN CROIX

Raccord en sous face de 3 porteurs STI perpendiculaires.



Produit			Unité de vente			Palette	Prix € HT au Condit. ⁽⁰⁾
Référence	Dimensions (mm)		Condit.	Pièces/ Condit.	Poids/ Condit. (kg)	Nb de Boîtes	
	Long.	Larg.					
ASTI20	114	40	Boîte	100	4,66	/	295,00

Anti-soulèvements

CRÉMAILLÈRE

Clip anti-soulèvement utilisable avec une épingle pour des panneaux d'épaisseur 50 à 150 mm utilisable sur porteur T35.



Référence	Produit		Unité de vente			Palette	Prix € HT au Condit. ^(*)
	Dimensions (mm)		Condit.	Pièces/Condit.	Poids/Condit. (kg)	Nb de Boîtes	
	Épaisseur du panneau						
APCR60	50 à 150		Boîte	100	3,10	/	225,00

ÉPINGLE ANTI-SOULÈVEMENT

Épingle anti-soulèvement à insérer pour les panneaux jusqu'à 25 mm dans les trous des porteurs ou d'entretoises. Utilisable avec la crémaillère (réf. APCR060) pour les panneaux jusqu'à 150 mm.



Référence	Produit		Unité de vente			Palette	Prix € HT au Condit. ^(*)
	Dimensions (mm)		Condit.	Pièces/Condit.	Poids/Condit. (kg)	Nb de Boîtes	
	Épaisseur du panneau						
APEAS25	25		Boîte	100	2,43	/	90,00

RESSORT DE RIVE

Clip de maintien de dalles soft ou wet flet en rive avec coulisse en U pour la réalisation de plafond modulaire.



Référence	Produit		Unité de vente			Palette	Prix € HT au Condit. ^(*)
	Dimensions (mm)		Condit.	Pièces/Condit.	Poids/Condit. (kg)	Nb de Boîtes	
	Long.	Larg.					
RESSORTRIVE	110	20	Boîte	100	0,70	/	66,00

FEUILLARD PERFORÉ

Rouleau de feuillard métallique, à accompagner de grips verticaux ou horizontaux.



Référence	Produit			Unité de vente			Palette	Prix € HT au Condit. ^(*)
	Dimensions		Charge maxi (daN)	Condit.	Pièces/Condit.	Poids/Condit. (kg)	Nb de Rouleaux	
	Long. (m)	Larg. (mm)						
APFPERFO	100	20	100	Rouleau	1	9,00	/	275,00

ANTI-SOULÈVEMENTS POUR PORTEURS STI :

CAVALIERS DE PANNEAU À RABATTEMENT

Clip anti-soulèvement à ailette pour des panneaux d'épaisseur de 50 à 100 mm à monter sur porteurs STI.



Référence	Produit		Unité de vente			Palette	Prix € HT au Condit. ⁽⁰⁾
	Dimensions (mm)		Condit.	Pièces/ Condit.	Poids/ Condit. (kg)	Nb de Sachets	
	Long.	Épaisseur du panneau					
ASTI4050	110	50	Sachet	100	0,73	/	35,00
ASTI4080	150	80 À 100	Sachet	100	1,37	/	114,00

ANTI-SOULÈVEMENT

Équerre anti-soulèvement à découper à hauteur.



Référence	Produit		Unité de vente			Palette	Prix € HT au Condit. ⁽⁰⁾
	Dimensions (mm)		Condit.	Pièces/ Condit.	Poids/ Condit. (kg)	Nb de Boîtes	
	Haut.						
ASTI33	65 à 125		Boîte	100	4,20	/	522,00

CAVALIER ANTI-SOULÈVEMENT

Clip anti-soulèvement pour panneaux d'épaisseur 15 à 16 mm.



Référence	Produit		Unité de vente			Palette	Prix € HT au Condit. ⁽⁰⁾
	Dimensions (mm)		Condit.	Pièces/ Condit.	Poids/ Condit. (kg)	Nb de Boîtes	
	Épaisseur du panneau						
APCF15	15 à 16		Boîte	500	1,30	/	82,00

CAVALIER ARAIGNÉE

Clip anti-soulèvement pour panneaux d'épaisseur 5 à 25 mm.



Référence	Produit		Unité de vente			Palette	Prix € HT au Condit. ⁽⁰⁾
	Dimensions (mm)		Condit.	Pièces/ Condit.	Poids/ Condit. (kg)	Nb de Boîtes	
	Épaisseur du panneau						
APCA05	5 à 25		Boîte	500	2,53	/	135,00

Guide des plafonds modulaires !



2.2 BAC AUTOPORTANT SG2 BOUTS RELEVÉS DROITS

DESCRIPTION :
Nos bacs métalliques autoportants SG2 bouts relevés droits sont posés sur ossature apparente en disposition tramée ou en circulation. Leur démontabilité aisée facilite l'accès aux plénums des bureaux pour les interventions de maintenance, tout en garantissant longévité, esthétique et leur forme amovible s'intègre dans le temps.

Il est possible d'y incorporer des éléments d'éclairage, techniques et toutes signalétiques répondants aux besoins du chantier ou aux demandes spécifiques des architectes.

CONSTITUTION DU SYSTÈME :

- 1 Cornière de rive 19x24 ou joint-croix SPP
- 2 Lisse plate
- 3 Suspentes Lisse plate
- 4 Raccords Lisse plate
- 5 Bac autoportant SG2 SPP



USAGE :
Idéal pour les circulations, locaux techniques et vestiaires.

FORMATS :

Dimensions (mm)	
Largeur	500 / 600
Longueur	2000 max / 2400 max
Autoportant	2000 / 1500

Nous consulter pour toutes autres dimensions.

COLORIS :

- Blanc standard : non-perforé - toutes perforations. Matière acier.
- RAL 9006 : non-perforé + perforation 1%k. Matière acier.
- RAL 9005 : non-perforé + perforation 1%k. Matière acier.

Nous consulter pour toutes autres couleurs.

PERFORATIONS :



Non-perforé, 20% 50M, 20% 80M, 20% 100M, 20% 120M, 20% 150M.

Nous consulter pour toutes autres perforations.

MATIÈRES :

- Acier

Nous consulter pour toutes autres matières.

OPTIONS :

- Voile acoustique
- Décoque de sport, signalétique, grille de ventilation.

MÉTHODE DE POSE (voir Mise en oeuvre p.65) :
Installation suivant DTU 58.1

- Pose en circulation ou tramée.
- Pose sur cornières simples, joint creux ou collés.
- Ouverture par poussée verticale du bac.



QUANTITATIF (pour 1 m²) :

N°	Schema	modul	référence	Quantité	Unité de vente
1	1	Cornière de rive 3000 / T19	CP5019SB 3000		ml
2	2	Cornière de rive joint creux 3000	CP5019SB 3000	selon périmètre	ml
3	3	Daubeuse de rive 3000	PL5040SB 3000		ml
4	4	Suspente Lisse plate	Non consulter	1 / Élévateur hauteur + 1,2	ml
5	5	Raccord Lisse plate	Non consulter	1 / Élévateur hauteur + 1	ml
6	6	Jointeur Lisse plate ou joint creux	Non consulter	1 / Élévateur hauteur	ml
7	7	Bac autoportant SG2 bout relevé droit	Non consulter	1	ml

LE FEU :
Un avantage indéniable de l'acier est qu'il est incombustible.
Réaction au feu : EUROCLASS A1 pour les bacs non perforés, EUROCLASS A2-s1, d1 pour les bacs post-laqués.

L'ACOUSTIQUE :
Nos bacs autoportants SG2 perforés améliorent sensiblement le confort des locaux par le traitement de l'absorption acoustique, jusqu'à 0,96 av avec une laine de verre de 25 mm.

ENVIRONNEMENT :
Les bacs métalliques SPP ne sont pas une source d'émission de poussières, de particules, d'émissions de COV ou de formaldéhyde pour un environnement sain.
D'autre part, l'acier étant totalement recyclable, nos fabrications contribuent à une meilleure protection de l'environnement.

LES 4 DU SYSTÈME :

- Facilité de pose / de dépose
- Intervention dans le plénum sans
- Facile d'entretien (nettoyage à l'eau ou aux produits désinfectants courants)
- Compatible avec les environnements alimentaires.

Découvrez nos différents **SYSTÈMES !**

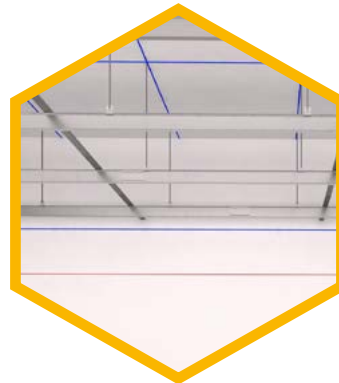

Ossature primaire



Cassettes



Bacs autoportants



Bacs basculants



ACCESSOIRES POUR PLAFOND LONGUE PORTÉE

Lorsque les points de suspensions sont trop espacés ou la charge trop importante, une ossature primaire permet de s'affranchir de la portée jusqu'à 8 m, tout en adaptant le nombre de suspensions en fonction de la charge requise. Il permet ensuite d'adapter tous types de plafond démontable ou en plaque de plâtre.

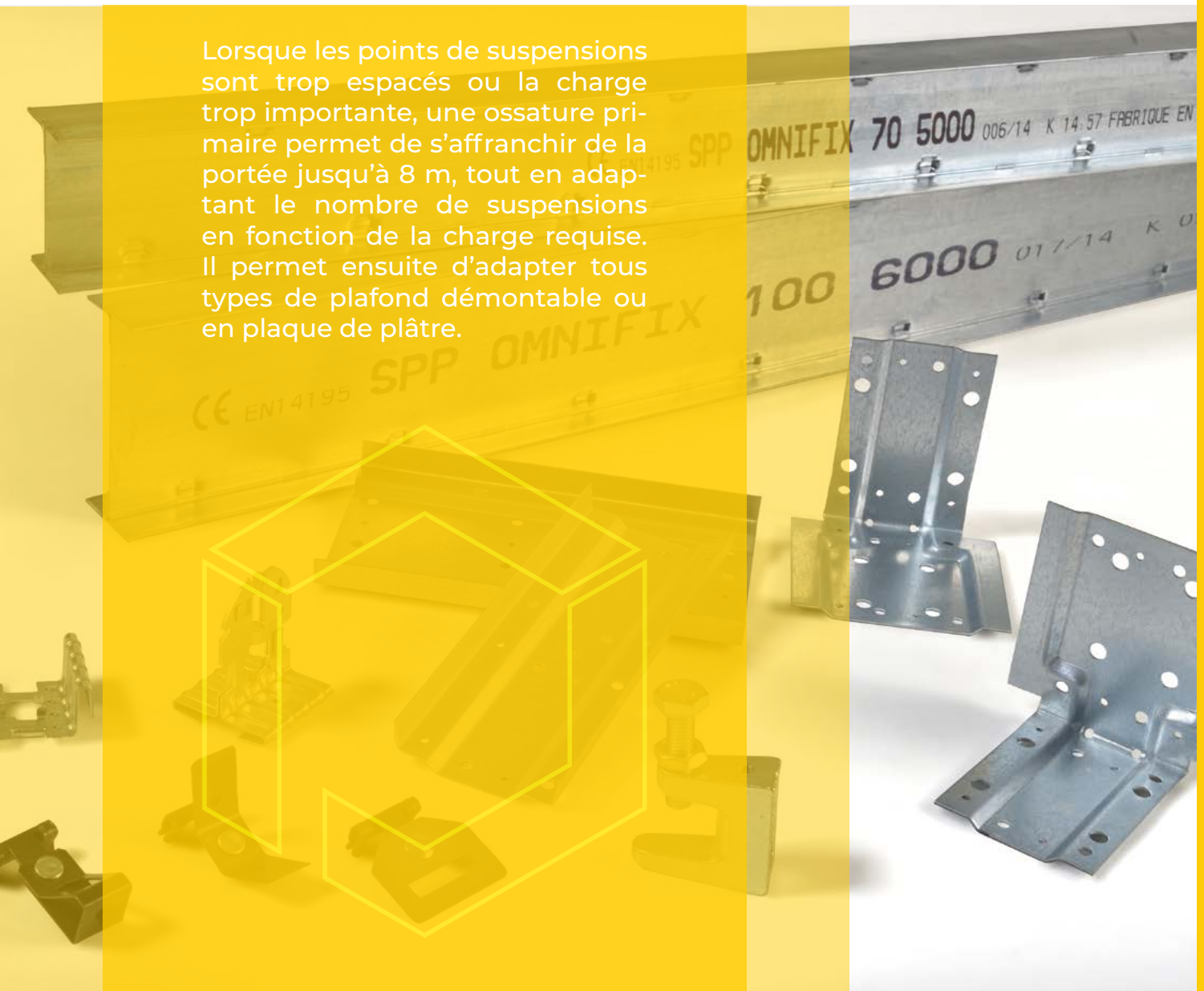

ACCESSOIRES
PLAFOND
LONGUE PORTÉE

SOLUTIONS ADAPTÉES POUR BÂTIMENTS DE TYPE :

ATTACHES	70
RACCORDEMENTS	71



RÉSIDENTIEL



TERTIAIRE



INDUSTRIEL

ACCESSOIRES POUR PLAFOND LONGUE PORTÉE

Attaches

ATTACHE ID⁴

Attache pliable en acier galvanisé d'épaisseur 20/10^e de suspension du montant ID⁴ pour la réalisation de plafond en plaque de plâtre et compatible avec les profils OMNIFIX pour la réalisation de plafond longue portée.



Référence	Produit				Unité de vente			Palette	Prix € HT au Condit. ^(*)
	Dimensions (mm)			Charge max. (daN)	Condit.	Pièces/Condit.	Poids/Condit. (kg)	Nb de Boîtes	
	Haut.	Larg.	Long.						
ATTACHE-ID4	68	40	97	75	Boîte	10	1,50	100	72,00

ATTACHE HAUTE ET BASSE

Fixation de suspension d'ossatures primaires longue portée OMNIFIX (Attache haute) et, ou de suspension pour plafond en plaque de plâtre ou modulaire (Attache basse).



Référence	Produit			Unité de vente			Palette	Prix € HT au Condit. ^(*)
	Dimensions (mm)		Charge max. (daN)	Condit.	Pièces/Condit.	Poids/Condit. (kg)	Nb de Boîtes	
	Haut.	Larg.						
OMNIFIX	51	41	ATTACHE HAUTE	Boîte	50 attaches doubles	2,60	100	68,00
			OMNIFIX 100/10 : 139 OMNIFIX 70/75 : 88 OMNIFIX 70/50 : 57					
			ATTACHE BASSE					
			51					

BRIDE PROFIL PRIMAIRE OMNIFIX

Bride de suspension pour profil primaire OMNIFIX70 utilisable avec tige filetée Ø 6 mm.



Référence	Produit			Unité de vente			Palette	Prix € HT au Condit. ^(*)
	Dimensions (mm)		Charge max. (daN)	Condit.	Pièces/Condit.	Poids/Condit. (kg)	Nb de Boîtes	
	Haut.	Larg.						
BRIDE70	72	32	OMNIFIX 70/75 : 55 OMNIFIX 70/50 : 40	Boîte	50	2,73	/	81,00

ATTACHE TIGRE

Crampon de suspension pour charpente métallique utilisable avec tige filetée Ø 6 mm.



Référence	Produit		Unité de vente			Palette	Prix € HT au Condit. ^(*)	
	Dimensions (mm)		Charge maxi (daN)	Condit.	Pièces/Condit.	Poids/Condit. (kg)		Nb de Boîtes
	Haut.	Larg.						
ATTACHETIGRE0208	30		150	Boîte	100	1,27	/	147,00
ATTACHETIGRE0816	38		150	Boîte	100	1,45	/	194,00

NOUVEAUTÉ

CRAMPON

Crampon de suspension pour charpente métallique utilisable avec tige filetée Ø 6 mm.



Référence	Produit		Unité de vente			Palette	Prix € HT au Condit. ⁽⁰⁾	
	Dimensions (mm)		Condit.	Pièces/Condit.	Poids/Condit. (kg)	Nb de Boîtes		
	Haut.	Charge maxi (daN)						
CRAMPON10M6	45		150	Boîte	50	7,45	/	211,00

OMNIFIL

Attache de suspension haute, constitué d'un câble Ø 3 mm en acier tressé galvanisé et d'une attache rapide pour câble avec écrou de sécurité et tige filetée Ø 6 mm.



Référence	Produit		Unité de vente			Palette	Prix € HT au Condit. ⁽⁰⁾
	Dimensions		Condit.	Pièces/Condit.	Poids/Condit. (kg)	Nb de Boîtes.	
	Long. du câble (m)	Charge max. (daN)					
OMNIFIL	5	70	Boîte	10	2,30	/	326,00

Raccordements

EMBOUT

Équerre de fixation pour profils OMNIFIX contre un support mural.



Référence	Produit			Unité de vente			Palette	Prix € HT au Condit. ⁽⁰⁾
	Dimensions (mm)		Charge max. (daN)	Condit.	Pièces/Condit.	Poids/Condit. (kg)	Nb de Boîtes	
	Long.	Larg.						
EMBOUT	90	94,20	OMNIFIX 100/10 : 139 OMNIFIX 70/75 : 88 OMNIFIX 70/50 : 57	Boîte	20	3,49	/	111,00

Vis THPF incluses.

ÉCLISSES OMNIFIX

Pièce d'aboutage de deux profils OMNIFIX à visser.



Référence	Produit		Unité de vente			Palette	Prix € HT au Condit. ⁽⁰⁾
	Dimensions (mm)		Condit.	Pièces/Condit.	Poids/Condit. (kg)	Nb de Boîtes	
	Long.	Haut.					
ECLISSE70	180	65,00	Boîte	20	3,20	/	103,00
ECLISSE100	180	94,20	Boîte	20	4,00	/	109,00

Vis THPF incluses.

SABOT

Sabot pour support en rive de profil primaire OMNIFIX.



Référence	Produit			Unité de vente			Palette	Prix € HT au Condit. ⁽⁰⁾
	Dimensions (mm)			Condit.	Pièces/Condit.	Poids/Condit. (kg)	Nb de Boîtes	
	Long.	Larg.	Charge max. (daN)					
SABOT10045	106	45	OMNIFIX 100/10 : 139 OMNIFIX 70/75 : 88 OMNIFIX 70/50 : 57	Boîte	10	2,84	/	90,00

Pour votre plafond, choisissez l'attache haute ID⁴



EXCLUSIVITÉ

PAI

SYSTÈME BREVETÉ



Découvrez le guide !



Contact : 05 49 25 11 86 - www.psigroupe.com

VISSERIE

Afin de garantir la pérennité des ouvrages mis en œuvre, notre gamme d'accessoires fait l'objet de contrôles réguliers des performances affichées. Elle permet de répondre à tous les types de mise en œuvre d'ossatures, que ce soit dans les fixations, les suspensions ou encore les raccords.



SOLUTIONS ADAPTÉES POUR BÂTIMENTS DE TYPE :



RÉSIDENTIEL



TERTIAIRE



INDUSTRIEL

VISSERIE POUR PLAQUE DE PLÂTRE	74
CHEVILLAGE	76
FIXATION ET RÉPARATION CORPS CREUX	78
TIGES	79



VISSERIE

Visserie pour plaque de plâtre

VIS TTPC (TÊTE TROMPETTE POINTE CLOU)

Vis, à double filet, pour le vissage des plaques de plâtre ou des complexes de doublages sur des ossatures métalliques ou bois. Embout de visseuse type Philips fourni dans chaque boîte.



Produit		Unité de vente			Carton	Palette	Prix € HT au Condit. ^(°)
Référence	Dimensions (mm)	Condit.	Pièces/Condit.	Poids/Condit. (kg)	Nb de Condit.	Nb de Condit.	
	Long.						
VIS35025-BTE	25	Boîte	1 000	1,33	12	432	16,00
VIS35035-BTE	35	Boîte	1 000	1,79	8	312	20,00
VIS35045-BTE500	45	Boîte	500	1,13	8	312	17,00
VIS38055	55	Boîte	500	1,46	8	312	20,00
VIS42070	70	Boîte	500	2,38	4	144	37,00
VIS42080	80	Boîte	500	2,72	4	144	48,00
VIS48090	90	Boîte	500	4,17	/	72	80,00
VIS48100	100	Boîte	500	4,74	/	72	107,00
VIS48110	110	Boîte	500	5,32	/	72	131,00
VIS48120	120	Boîte	500	5,80	/	72	147,00
VIS48130	130	Boîte	500	5,98	/	72	173,00
VIS48140	140	Boîte	500	6,47	/	72	201,00
VIS35025-SEAU *	25	Seau	10 000	14,28	/	36	149,00
VIS35025-BND **	25	Boîte	1 000	1,42	/	/	35,00



* Produit conditionné en seau
** Produit vendu en boîte de 20 bandes de 50 vis

VIS TTPC - MILIEU HUMIDE (TÊTE TROMPETTE POINTE CLOU)

Vis spéciale milieu humide, traitement anti-corrosion supérieur avec tenue au brouillard salin de 500h (Ø 3,5 mm).



Produit		Unité de vente			Carton	Palette	Prix € HT au Condit. ^(°)
Référence	Dimensions (mm)	Condit.	Pièces/Condit.	Poids/Condit. (kg)	Nb de Boîtes	Nb de Boîtes	
	Long.						
VIS35025MH	25	Boîte	1 000	1,48	12	432	44,00
VIS35035MH	35	Boîte	1 000	1,94	8	312	53,00



VIS TTPF (TÊTE TROMPETTE POINTE FORET)

Vis autoperceuse à tête trompette et pointe foret pour fixation de plaques de plâtre ou des complexes de doublage sur ossatures métalliques (Ø 3,5 mm), d'épaisseur 0,80 mm max, ou sur des ossatures bois (plafonds, cloisons, locaux techniques...). Embout de visseuse type Philips fourni dans chaque boîte.



Produit		Unité de vente			Carton	Palette	Prix € HT au Condit. ^(°)
Référence	Dimensions (mm)	Condit.	Pièces/Condit.	Poids/Condit. (kg)	Nb de Boîtes	Nb de Boîtes	
	Long.						
VISTTPF35025	25	Boîte	1 000	1,33	36	432	23,40
VISTTPF35035	35	Boîte	1 000	1,79	39	312	31,40



VIS HAUTE DURETÉ POUR PLAQUE DE PLÂTRE HAUTE DENSITÉ

Vis spéciale pour la fixation des plaques de plâtre de haute densité (Ø 4 mm). Pas de vis renversé pour une fixation consolidée. Embout de visseuse type Philips fourni dans chaque boîte.



Produit		Unité de vente			Carton	Palette	Prix € HT au Condit. ⁽⁰⁾
Référence	Dimensions (mm)	Condit.	Pièces/Condit.	Poids/Condit. (kg)	Nb de Boîtes	Nb de Boîtes	
	Long.						
VISHDP4025	25	Boîte	1 000	1,29	12	432	44,00
VISHDP4035	35	Boîte	1 000	1,77	8	312	51,00

€€

VIS TRPF (TÊTE RONDE POINTE FORET)

Vis autoforeuse pour l'assemblage des ossatures métalliques entre elles et la fixation des accessoires (Ø 3,5 mm). Embout de visseuse type Philips fourni dans chaque boîte.



NOUVEAUTÉ

Produit		Unité de vente			Carton	Palette	Prix € HT au Condit. ⁽⁰⁾
Référence	Dimensions (mm)	Condit.	Pièces/Condit.	Poids/Condit. (kg)	Nb de Boîtes	Nb de Boîtes	
	Long.						
VIS350095	9,5	Boîte	500	0,40	39	1 404	17,00
VIS35013	13	Boîte	500	0,43	39	1 404	17,00

€€

VIS TRPF (TÊTE RONDE POINTE FORET) EXTRA PLATE

Vis autoforeuse à tête extra plate facilitant la prise en main (Ø 4,2 mm) pour l'assemblage des ossatures métalliques entre elles et la fixation des accessoires pour un acier d'épaisseur à partir de 1,75 mm. Embout de visseuse type Philips fourni dans chaque boîte.



Produit		Unité de vente			Carton	Palette	Prix € HT au Condit. ⁽⁰⁾
Référence	Dimensions (mm)	Condit.	Pièces/Condit.	Poids/Condit. (kg)	Nb de Boîtes	Nb de Cartons	
	Long.						
VIS42013XP	13	Boîte	1 000	1,52	12	24	41,00

€€

VIS THPF (TÊTE HEXAGONALE POINTE FORET)

Vis autoforeuse à tête hexagonale (empreinte Ø 7 mm) (Ø 4,2 mm), pour l'assemblage des ossatures métalliques entre elles et la fixation des accessoires.



Produit		Unité de vente			Carton	Palette	Prix € HT au Condit. ⁽⁰⁾
Référence	Dimensions (mm)	Condit.	Pièces/Condit.	Poids/Condit. (kg)	Nb de Sachets	Nb de Sachets	
	Long.						
VIS42016	16	Sachet	100	0,20	60	/	8,00

€€

PITON MÂLE

Vis à filet bois de Ø 6,50 mm comportant à son extrémité une tige filetée de longueur 20 mm, de Ø 6 mm, pour la réalisation de plafond en plaque de plâtre.



Référence	Produit			Unité de vente			Palette	Prix € HT au Condit. ⁽⁹⁾
	Dimensions (mm)		Charge max. (daN)	Condit.	Pièces/Condit.	Poids/Condit. (kg)	Nb de Boîtes	
	Long.	Diam.						
PITONMALE	77	6,50	210	Boîte	100	1,20	/	61,00

PITON FEMELLE

Vis à filet bois de Ø 6,50 mm comportant à son extrémité un taraudage de longueur 20 mm, de Ø 6 mm, pour la réalisation de plafond en plaque de plâtre.



Référence	Produit			Unité de vente			Palette	Prix € HT au Condit. ⁽⁹⁾
	Dimensions (mm)		Charge max. (daN)	Condit.	Pièces/Condit.	Poids/Condit. (kg)	Nb de Boîtes	
	Long.	Diam.						
PITONFEME	71	6,50	150	Boîte	100	1,60	/	78,00

Chevillage

VIS H

Vis Ø 6 mm à accompagner d'un écrou, pour le maintien des pièces de suspension et de raccordement.



Référence	Produit			Unité de vente			Palette	Prix € HT au Condit. ⁽⁹⁾
	Dimensions (mm)		Charge max. (daN)	Condit.	Pièces/Condit.	Poids/Condit. (kg)	Nb de Boîtes	
	Long.	Diam.						
VIS0616	16	6		Boîte	200	0,30	/	26,00

ECROU

Écrou hexagonale avec taraudage Ø 6 mm, pour le blocage de tiges filetées dans les attaches non taraudées ou de vis.



Référence	Produit		Unité de vente			Palette	Prix € HT au Condit. ⁽⁹⁾
	Diamètre de perçage (mm)		Condit.	Pièces/Condit.	Poids/Condit. (kg)	Nb de Boîtes	
ECROU06HU	6						Boîte

CHEVILLE LAITON

Cheville en laiton de longueur 22 mm, à expansion contrôlée par vissage, pour la fixation de tiges filetées Ø 6 mm.



Référence	Produit		Unité de vente			Palette	Prix € HT au Condit. ⁽⁰⁾	
	Dimensions (mm)		Charge max. (daN)	Condit.	Pièces/ Condit.	Poids/ Condit. (kg)		Nb de Boîtes
	Diam. de perçage							
CHEVILLELAIT	8		75	Boîte	100	0,48	/	28,00

CHEVILLE ACIER ZINGUÉ

Cheville à frapper de suspension, pour la fixation de tiges filetées Ø 6 mm. Outil de frappe fourni.



Référence	Produit		Unité de vente			Palette	Prix € HT au Condit. ⁽⁰⁾	
	Dimensions (mm)		Charge max. (daN)	Condit.	Pièces/ Condit.	Poids/ Condit. (kg)		Nb de Boîtes
	Diam. de perçage							
CHEVILACIER	8		75	Boîte	100	0,70	/	36,00

CHEVILLE RAPIDE POUR BÉTON

Cheville en acier phosphaté de 42 mm avec un anneau d'accrochage pour la fixation de tige lisse ou de suspente rapide. Diamètre de perçage Ø 8 mm.



Référence	Produit		Unité de vente			Palette	Prix € HT au Condit. ⁽⁰⁾	
	Dimensions (mm)		Charge max. (daN)	Condit.	Pièces/ Condit.	Poids/ Condit. (kg)		Nb de Boîtes
	Diam. de perçage							
CHEVILNOIRE	8		40	Boîte	100	0,75	/	30,00

CHEVILLE À FRAPPER

Cheville à frapper en nylon avec un clou en acier électrozingué pour la réalisation de montage feu.



Référence	Produit		Unité de vente			Carton	Palette	Prix € HT au Condit. ⁽⁰⁾	
	Dimensions (mm)		Charge max. (daN)	Condit.	Pièces/ Condit.	Poids/ Condit. (kg)	Nb de Boîtes		Nb de Boîtes
	Haut.	Diam. de perçage							
CHEVILFRAP-6X40	40	6	75	Boîte	100	0,43	24	/	13,00

Fixation et réparation corps creux

BASCULE AVEC ROSACE

Cheville métallique à bascule pour plaque de plâtre ou matériaux creux à accompagner d'une vis bas ou d'une tige filetée pour la réalisation de plafond suspendu en plaque de plâtre.



Référence	Produit		Unité de vente			Palette	Prix € HT au Condit. ^(°)
	Dimensions (mm)	Charge max. (daN)	Condit.	Pièces/Condit.	Poids/Condit. (kg)	Nb de Sachets	
Diam. de perçage							
BASCULE	16	15	Sachet	100	2,00	/	88,00

VIS BAS

Vis métallique Ø 6 mm avec filetage de 95 mm avec oeillet Ø 5 mm pour la fixation d'une tige lisse Ø 4 mm.



Référence	Produit		Unité de vente			Palette	Prix € HT au Condit. ^(°)
	Dimensions (mm)		Condit.	Pièces/Condit.	Poids/Condit. (kg)	Nb de Condit.	
Long. filetage	Diam. du trou						
VISBASL	95	5	Sachet	100	2,00	/	57,00

RÉPAREPLAC

Griffe de réparation pour tous types de trous dans des plafonds, cloisons ou contre-cloisons en plaque de plâtre de toutes épaisseurs **(1)**.



Référence	Produit		Unité de vente			Carton	Palette	Prix € HT au Condit. ^(°)
	Dimensions (mm)		Condit.	Pièces/Condit.	Poids/Condit. (kg)	Nb de Sachets	Nb de Sachets	
Long.	Haut.							
REPAREPLAC	18,50	15	Sachet	28	1,20	20	100	25,00

(1) Épaisseurs de plaque de 10 à 25 mm.

TIGES FILETÉES

Tige Ø 6 mm avec filetage au pas de 100 de longueur 1000 à 3000 mm pour la réalisation de plafond ou doublage.



Référence	Produit		Unité de vente			Palette	Prix € HT au Condit. ⁽⁰⁾
	Dimensions (mm)		Condit.	Pièces/ Condit.	Poids/ Condit. (kg)	Nb de Fagots	
	Long.	Diam.					
TIGFILO63000	3 000	6	Fagot	50	24,75	/	209,00
TIGFILO62000	2 000	6	Fagot	50	16,50	/	132,00
TIGFILO61000	1 000	6	Fagot	100	16,50	/	113,00

TIGE FILETÉE - MILIEU HUMIDE

Tige Ø 6 mm avec filetage au pas de 100 pour la réalisation de plafond ou doublage. Tige spéciale milieu humide, tenue au brouillard salin 200 heures.



Référence	Produit		Unité de vente			Palette	Prix € HT au Condit. ⁽⁰⁾
	Dimensions (mm)		Condit.	Pièces/ Condit.	Poids/ Condit. (kg)	Nb de Fagots	
	Long.	Diam.					
TIGFILO61000MH	1 000	6	Fagot	100	16,65	/	261,00

MANCHON

Cylindre en acier taraudé Ø pour la jonction de 2 tiges filetées.



Référence	Produit		Unité de vente			Palette	Prix € HT au Condit. ⁽⁰⁾
	Dimensions (mm)		Condit.	Pièces/ Condit.	Poids/ Condit. (kg)	Nb de Boîtes	
	Long.	Diam.					
MANCHON0630	25	6	Boîte	100	0,62	/	23,00

TIGE LISSE

Tige lisse Ø 4 mm, à accompagner du ressort inox pour la réalisation de plafond.



Référence	Produit		Unité de vente			Palette	Prix € HT au Condit. ⁽⁰⁾
	Dimensions (mm)		Condit.	Pièces/ Condit.	Poids/ Condit. (kg)	Nb de Fagots	
	Long.	Diam.					
TIGE42500	2 500	4	Fagot	100	24,60	/	231,00

Pour des finitions
parfaites, optez pour notre
GAMME DE BANDES !



Bande à joint
papier

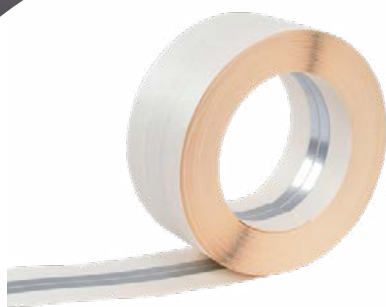

Bande armée



Bande adhésive en
fibre de verre



Qualité testée
& avérée



FABRICATION
FRANÇAISE



Facilité de
mise en
œuvre



Contact : 05 49 25 11 86 - www.psigroupe.com



EXCLUSIVITÉ

PAI

SYSTÈME BREVETÉ

BANDES À JOINTS ET ARMÉES

Afin d'obtenir une finition parfaite, la qualité éprouvée des produits constituant notre gamme permet de traiter les raccords et les angles rentrants ou sortants des plaques de plâtre.



SOLUTIONS ADAPTÉES POUR BÂTIMENTS DE TYPE :



RÉSIDENTIEL



TERTIAIRE



INDUSTRIEL

BANDES À JOINT PAPIER	82
BANDES ADHÉSIVES EN FIBRE DE VERRE	82
BANDES ARMÉES	82



BANDES À JOINTS ET ARMÉES

Bandes à joint papier

BANDES À JOINT PAPIER

Rouleau de bande, de longueur 20 m, en papier micro-perforé, meulé sur deux faces et rainuré au centre pour la réalisation des joints plats ou des angles rentrants des plaques de plâtre.



Référence	Produit		Unité de vente			Palette	Prix € HT au rouleau ⁽⁹⁾
	Dimensions		Condit.	Pièces/Condit.	Poids/Condit. (kg)	Nb de Cartons	
	Long. (m)	Larg. (mm)					
BJP020	20	52	Carton	20	3,40	75	3,00
BJP150	150	52	Carton	10	11,60	48	11,00

Bandes adhésives en fibre de verre

BANDES ADHÉSIVES EN FIBRE DE VERRE

Rouleau de bande adhésive en fibre de verre, de 45 à 150 m, pour la réalisation des joints plats ou des angles rentrants des plaques de plâtre.



Référence	Produit		Unité de vente			Palette	Prix € HT au rouleau ⁽⁹⁾
	Dimensions		Condit.	Pièces/Condit.	Poids/Condit. (kg)	Nb de Cartons	
	Long. (m)	Larg. (mm)					
BJA045	45	48	Carton	54	9,18	18	9,00
BJA150	150	48	Carton	12	4,20	24	23,00
BJAL050	50	100	Carton	18	6,12	24	17,00

Bandes armées

BANDES ARMÉES

Rouleau de bande en papier armée de 2 feuillets en acier, de longueur 12 ou 30 m, pour la protection des angles saillants des ouvrages en plaque de plâtre.

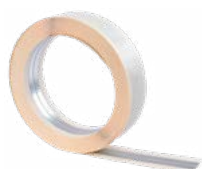

Référence	Produit		Unité de vente			Palette	Prix € HT au rouleau ⁽⁹⁾
	Dimensions (mm)		Condit.	Pièces/Condit.	Poids/Condit. (kg)	Nb de Cartons	
	Long. (m)	Larg. (mm)					
BA012	12	51	Carton	10	6,30	20	13,00
BA030	30	51	Carton	10	17,80	20	22,00
BAA080030	30	80	Carton	6	11,90	/	32,00

PROFILÉS DE FINITION POUR ENDUIT INTÉRIEURS

Notre gamme complète de profilés pour plâtre et enduit à joint de très haute qualité permet une utilisation simple et rapide pour réaliser des arêtes, bords, coins et joints aisément façonnables et résistants aux éclats, fissures et impacts.

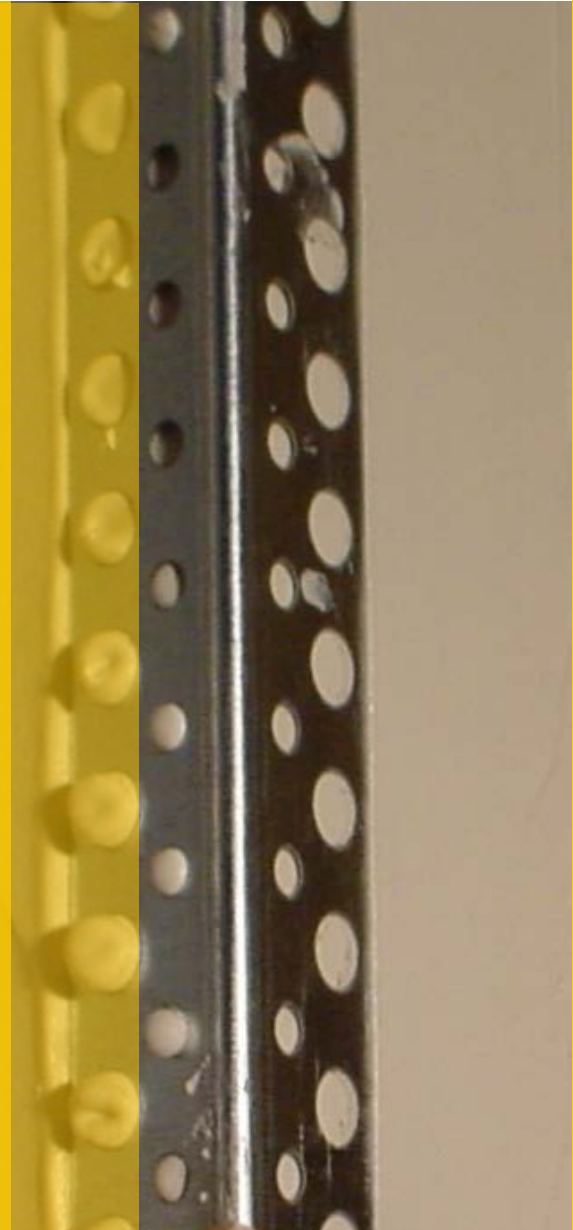

SOLUTIONS ADAPTÉES POUR BÂTIMENTS DE TYPE :

PROFILÉS POUR ENDUIT À JOINT	84
PROFILÉS POUR PLÂTRE TRADITIONNEL	85



RÉSIDENTIEL



TERTIAIRE



INDUSTRIEL



Les profilés de finition intérieurs doivent être conformes à la norme EN 13658 et EN 14353. Retrouvez toutes nos DoP sur : www.psigroupe.com



PROFILÉS DE FINITION POUR ENDUIT INTÉRIEURS

Profilés pour enduit à joint

PROFIL D'ANGLE EN ACIER PERFORÉ POUR ENDUIT DE 1 MM

Profil pour enduit à joint sur plaque de plâtre en acier galvanisé à bec rond, perforation ronde et surface picotée, pour protéger les angles sortants.

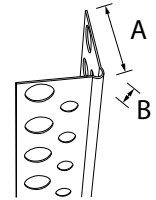

Référence	Produit			Unité de vente			Palette	Prix € HT au 100 ml ⁽⁹⁾	
	Épaisseur enduit (mm)	Dimensions (mm)		Barres/ paquet	Long./ paquet (m)	Poids/ paquet (kg)	Nb de paquets		
Long.	A	B							
ACPI-2500	1	2500	25	4	20	50	6,00	60	173,00
ACPI-3000	1	3000	25	4	20	60	8,86	60	173,00

PROFIL D'ANGLE EN ALUMINIUM PERFORÉ POUR ENDUIT DE 1 MM

Profil pour enduit à joint sur plaque de plâtre en aluminium à bec rond, perforation ronde et surface picotée, pour protéger les angles sortants en milieu humide.

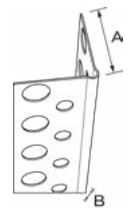

Référence	Produit			Unité de vente			Palette	Prix € HT au 100 ml ⁽⁹⁾	
	Épaisseur enduit (mm)	Dimensions (mm)		Barres/ paquet	Long./ paquet (m)	Poids/ paquet (kg)	Nb de paquets		
Long.	A	B							
ACPIAL-2500	1	2500	25	4	20	50	2,60	20	288,00

PROFIL D'ANGLE EN PVC PERFORÉ POUR ENDUIT DE 1 MM

Profil pour enduit à joint sur plaque de plâtre en PVC à bec rond et perforation ronde, pour protéger les angles sortants en milieu salin ou pour une finition esthétique parfaite.

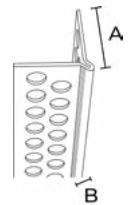

Référence	Produit			Unité de vente			Palette	Prix € HT au 100 ml ⁽⁹⁾	
	Épaisseur enduit (mm)	Dimensions (mm)		Barres/ paquet	Long./ paquet (m)	Poids/ paquet (kg)	Nb de paquets		
Long.	A	B							
ACPIPVC-2500	1	2500	24	4	50	125	9,00	88	170,00
ACPIPVC-3000	1	3000	24	4	50	150	10,80	88	170,00

Profilés pour plâtre traditionnel

PROFIL D'ANGLE DÉPLOYÉS POUR ENDUITS DE 6, 8 ET 12 MM

Profil pour plâtre traditionnel en acier galvanisé déployé à bec de burin pour protéger et régler l'aplomb des angles sortants.

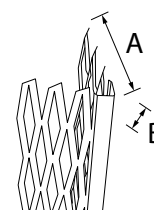

Référence	Produit			Unité de vente			Palette	Prix € HT au 100 ml ⁽⁰⁾	
	Épaisseur enduit (mm)	Dimensions (mm)			Barres/paquet	Long./paquet (m)	Poids/paquet (kg)		Nb de paquets
Long.		A	B						
ACD6-2500 *	6	2500	25	7	20	50	5,40	20	148,00
ACD8-2500 *	8	2500	30	7	20	50	6,00	20	165,00
ACD12-2500 *	12	2500	35	7	20	50	6,60	20	165,00

* Produit non stocké, disponible sur commande avec une quantité minimum de 300 barres. Délai 4 semaines.

PROFIL D'ANGLE EN ACIER PERFORÉ POUR ENDUIT DE 6 MM

Profil pour enduit plâtre traditionnel en acier galvanisé à bec rond et à perforation carrée pour protéger et régler l'aplomb des angles sortants.

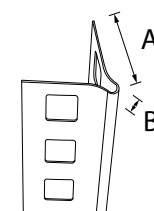

Référence	Produit			Unité de vente			Palette	Prix € HT au 100 ml ⁽⁰⁾	
	Épaisseur enduit (mm)	Dimensions (mm)			Barres/paquet	Long./paquet (m)	Poids/paquet (kg)		Nb de paquets
Long.		A	B						
ACP6-2500	6	2500	27	4	20	50	8,60	20	215,00

PROFIL D'ANGLE EN ALUMINIUM PERFORÉ POUR ENDUIT DE 6 MM

Profil pour enduit plâtre traditionnel en aluminium à bec rond et à perforation carrée pour protéger et régler l'aplomb des angles sortants.



Référence	Produit			Unité de vente			Palette	Prix € HT au 100 ml ⁽⁰⁾	
	Épaisseur enduit (mm)	Dimensions (mm)			Barres/paquet	Long./paquet (m)	Poids/paquet (kg)		Nb de paquets
Long.		A	B						
ACP6AL-2500	6	2500	24	4	20	50	3,00	20	315,00

Guide des trappes !

Un grand nombre de trappes pour des performances et des applications selon vos besoins.



Téléchargez notre guide dès maintenant !



www.psigroupe.com

TRAPPES DE VISITE

Les trappes de visite sont utilisées pour permettre l'accès aux réseaux et aux équipements de chauffage, climatisation, ventilation et électrique, en mur comme en plafond. Notre gamme permet de répondre à tous les supports et toutes les contraintes techniques de chantier :



Étanche à l'air



Isolée



Acoustique



Coupe-feu

SOLUTIONS ADAPTÉES POUR BÂTIMENTS DE TYPE :



RÉSIDENTIEL



TERTIAIRE



INDUSTRIEL

TRAPPES ALU-PLÂTRE	88
TRAPPES MÉTAL	89
TRAPPES MÉTAL-PLÂTRE	92
TRAPPES BOIS	93

TRAPPES DE VISITE

Trappes alu-plâtre

TRAPPES ALU-PLÂTRE POUSSE-LÂCHE POUR PLAQUE DE PLÂTRE

Trappe de visite, pour mur et plafond en plaque de plâtre, constituée d'un cadre en aluminium laqué blanc muni d'un joint à lèvres et d'un panneau de porte en plaque de plâtre hydrofuge 12,5 mm avec fermeture pousse/lâche.



Référence	Produit								Prix € HT à la pièce ⁽⁰⁾
	Dimensions (mm)						Haut.	Poids (kg)	
	Cote passage		Cote réservation		Cote hors-tout				
TRAPPLATREPL200	200	200	210	210	263	263	40	1,20	66,00
TRAPPLATREPL300	300	300	310	310	363	363	40	2,00	83,00
TRAPPLATREPL400	400	400	410	410	463	463	40	2,50	104,00
TRAPPLATREPL500	500	500	510	510	563	563	40	3,60	117,00
TRAPPLATREPL600	600	600	610	610	663	663	40	5,30	135,00
TRAPPLATREPL700	700	700	710	710	763	763	40	7,00	189,00
TRAPPLATREPL800	800	800	810	810	863	863	40	8,70	258,00

TRAPPES ALU-PLÂTRE POUSSE-LÂCHE ÉTANCHES À L'AIR POUR PLAQUE DE PLÂTRE

Trappe de visite, pour mur et plafond en plaque de plâtre, constituée d'un cadre en aluminium laqué blanc muni d'un joint rond blanc en mousse avec gaine plastique et d'un panneau de porte en plaque de plâtre hydrofuge 12,5 mm avec fermeture pousse/lâche.



Référence	Produit								Prix € HT à la pièce ⁽⁰⁾
	Dimensions (mm)						Haut.	Poids (kg)	
	Cote passage		Cote réservation		Cote hors-tout				
TRAPPLATREPLE200	200	200	210	210	263	263	40	1,20	82,00
TRAPPLATREPLE300	300	300	310	310	363	363	40	2,00	104,00
TRAPPLATREPLE400	400	400	410	410	463	463	40	2,50	130,00
TRAPPLATREPLE500	500	500	510	510	563	563	40	3,60	146,00
TRAPPLATREPLE600	600	600	610	610	663	663	40	5,30	169,00
TRAPPLATREPLE700	700	700	710	710	763	763	40	7,00	236,00
TRAPPLATREPLE800	800	800	810	810	863	863	40	8,70	322,00

Délai de 2 semaines à réception de commande.

TRAPPES MÉTAL À SERRURE POUR PLAQUE DE PLÂTRE TOUS SUPPORTS

Trappe de visite métal laquée blanc RAL 9016, pour mur et plafond, constituée d'un cadre muni d'ailettes pour une fixation sans outils sur plaque BA13 et BA15 et d'un panneau de porte avec fermeture par batteuse à vis.



Référence	Produit								Prix € HT à la pièce ⁽⁰⁾
	Dimensions (mm)						Haut.	Poids (kg)	
	Cote passage		Cote réservation		Cote hors-tout				
TRAPMETALVIS200	200	200	205	205	240	240	40	0,80	28,00
TRAPMETALVIS300	300	300	305	305	340	340	40	1,35	38,00
TRAPMETALVIS400	400	400	405	405	440	440	40	2,10	50,00
TRAPMETALVIS500	500	500	505	505	540	540	40	2,90	67,00
TRAPMETALVIS600	600	600	605	605	640	640	40	4,10	81,00

TRAPPES MÉTAL LAQUÉES POUSSE-LÂCHE TOUS SUPPORTS

Trappe de visite, pour mur et plafond tous supports, constituée d'un cadre muni d'un joint en feutre en acier zingué laqué blanc (RAL 9016) et d'un panneau de porte avec fermeture pousse/lâche.



Référence	Produit								Prix € HT à la pièce ⁽⁰⁾
	Dimensions (mm)						Haut.	Poids (kg)	
	Cote passage		Cote réservation		Cote hors-tout				
TRAPMETALPL200	200	200	210	210	240	240	40	0,70	28,00
TRAPMETALPL300	300	300	310	310	340	340	40	1,40	37,00
TRAPMETALPL400	400	400	410	410	440	440	40	2,20	46,00
TRAPMETALPL500	500	500	510	510	540	540	40	3,15	59,00
TRAPMETALPL600	600	600	610	610	640	640	40	4,20	74,00

TRAPPES MÉTAL ÉTANCHES À L'AIR ET NON ISOLÉES POUR TOUS SUPPORTS RE2020

Trappe de visite métal laquée blanc RAL 9016, constituée d'un cadre en acier zingué 125/100^e, d'un ouvrant en acier zingué 80/100^e rabattable et démontable, d'une fermeture invisible pousse/lâche avec un joint d'étanchéité EPDM cellulaire étanche à l'air et non isolée.



Référence	Produit								Prix € HT à la pièce ⁽⁰⁾
	Dimensions (mm)						Haut.	Poids (kg)	
	Cote passage		Cote réservation		Cote hors-tout				
TRAPMETALEN-500X500	505	505	530	530	574	574	40	3,80	188,00
TRAPMETALEN-600X500	585	485	610	510	654	554	40	3,70	196,00
TRAPMETALEN-600X600	585	585	610	610	654	654	40	4,20	206,00

Autres dimensions (1000 x 1000 max) : NOUS CONSULTER
Délai de 3 semaines réception de commande.

TRAPPES MÉTAL ÉTANCHES À L'AIR ET ISOLÉES POUR TOUS SUPPORTS RE2020

Trappe de visite métal laquée blanc RAL 9016, constituée d'un cadre en acier zingué 125/100°, d'un ouvrant en acier zingué 80/100° rabattable et démontable, d'une fermeture invisible pousse/lâche avec un joint d'étanchéité EPDM cellulaire (Rapport d'étanchéité n°2018.310.1051) et de deux isolants minéraux de 200 mm (R= 10m².K/W) avec une réhausse en Akylux de 496 mm.



Produit									
Référence	Dimensions (mm)								Prix € HT à la pièce ⁽⁰⁾
	Cote passage		Cote réservation		Cote hors-tout		Haut.	Poids (kg)	
TRAPMETALE-500X500	505	505	530	530	574	574	497	6,40	233,00
TRAPMETALE-600X500	585	485	610	510	654	554	497	7,20	196,00
TRAPMETALE-600X600	585	585	610	610	654	654	497	7,70	249,00

TRAPPES MÉTAL À SERRURE POUR USAGE INTENSIF POUR PLAFOND DÉMONTABLE

Trappe de visite métal blanche RAL 9016, pour plafond sur ossatures T24 ou T15, constituée d'un cadre en acier électro-zingué et d'un panneau de porte avec fermeture par batteuse à vis intégrée.



Produit									
Référence	Dimensions (mm)								Prix € HT à la pièce ⁽⁰⁾
	Cote passage		Ossature (1)		Cote hors-tout		Haut.	Poids (kg)	
TRAPDALLE-T24BD600	550	550	T24	BD	605	595	39	4,20	194,00
TRAPDALLE-T24BF600	550	550	T24	BF	605	595	47	4,20	209,00
TRAPDALLE-T15BD600	557	557	T15	BD	605	593	39	4,20	194,00
TRAPDALLE-T15BF600	557	557	T15	BF	605	593	47	4,20	209,00
TRAPDALLE-T24BD60120 *	1150	550	T24	BD	1205	595	39	7,60	272,00
TRAPDALLE-T24BF60120 *	1150	550	T24	BF	1205	595	47	7,60	296,00
TRAPDALLE-T15BD60120 *	1157	557	T15	BD	1205	593	39	7,60	272,00
TRAPDALLE-T15BF60120 *	1157	557	T15	BF	1205	593	47	7,60	296,00

* Produit non stocké, disponible sur commande. Délai de 2 semaines.

(1) BD = Bord Droit / BF = Bord Feuilluré

TRAPPES MÉTAL À CARRELER FERMETURE PAR AIMANT

Trappe de visite pour mur, constituée d'un cadre en acier 12/10° et d'un panneau de porte en acier galvanisé sur pivot avec fermeture par aimant.

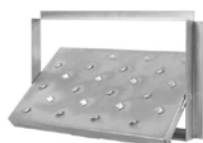

Produit									
Référence	Dimensions (mm)								Prix € HT à la pièce ⁽⁰⁾
	Cote passage		Cote réservation		Cote hors-tout		Haut.	Poids (kg)	
TRAPBAIN-300X200	300	185	310	210	340	223	28	1,00	67,00
TRAPBAIN-300X300	300	285	310	310	340	323	28	1,40	70,00
TRAPBAIN-400X200	400	185	410	210	440	223	28	1,30	74,00
TRAPBAIN-400X250	400	235	410	260	440	273	28	1,60	75,00
TRAPBAIN-400X300	400	285	410	310	440	323	28	1,90	77,00
TRAPBAIN-400X400	400	385	410	410	440	423	28	2,50	81,00

Autres dimensions : NOUS CONSULTER.
Délai de 2 semaines à réception de la commande.

TRAPPES MÉTAL À SERRURE POUR USAGE INTENSIF POUR PLAQUE DE PLÂTRE

Trappe de visite métal laquée blanc RAL 9016, constituée d'un cadre en acier électro-zingué et d'un panneau de porte avec fermeture par batteuse à vis intégrée pour plafond plaque de plâtre.



Référence	Produit								Prix € HT à la pièce ⁽⁰⁾
	Dimensions (mm)						Haut.	Poids (kg)	
	Cote passage		Cote réservation		Cote hors-tout				
TRAPMETHQVIS02000200	160	170	215	215	250	250	32	1,10	73,00
TRAPMETHQVIS03000300	260	270	315	315	350	350	32	1,80	85,00
TRAPMETHQVIS04000400	360	370	415	415	450	450	32	2,50	87,00
TRAPMETHQVIS05000500	460	470	515	515	550	550	32	3,40	102,00
TRAPMETHQVIS06000600	560	570	615	615	650	650	32	4,50	116,00

Autres dimensions et couleurs : NOUS CONSULTER
Délai de 2 semaines à réception de la commande.

TRAPPES MÉTAL À SERRURE POUR USAGE INTENSIF POUR PLAFOND STAFF

Trappe de visite métal laquée blanc RAL 9016, constituée d'un cadre en acier électro-zingué et d'un panneau de porte avec fermeture par batteuse à vis intégrée pour plafond staff.



Référence	Produit								Prix € HT à la pièce ⁽⁰⁾
	Dimensions (mm)						Haut.	Poids (kg)	
	Cote passage		Cote réservation		Cote hors-tout				
TRAPSTAFFVIS02000200	170	200	210	210	240	240	32	0,80	66,00
TRAPSTAFFVIS03000300	270	300	310	310	340	340	32	1,50	73,00
TRAPSTAFFVIS04000400	370	400	410	410	440	440	32	2,20	80,00
TRAPSTAFFVIS05000500	470	500	510	510	540	540	32	3,10	95,00
TRAPSTAFFVIS06000600	570	600	610	610	640	640	32	4,10	102,00

Autres dimensions et couleurs : NOUS CONSULTER
Délai de 2 semaines à réception de la commande.

PRODUITS PERSONNALISABLES : (TRAPSTAFF & TRAPMETHQ)

Toutes dimensions avec un ou deux ouvrants, fermeture pousser/lâcher, batteuse carrée, batteuse triangle, barillet ou demi-canon européen (canon non fourni), intégration de câble de sécurité.



Pousser/Lâcher



Batteuse carrée



Batteuse triangle



Barillet

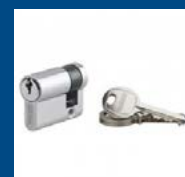

Demi canon européen

Trappes métal-plâtre

TRAPPES GALVA-PLÂTRE POUSSE-LÂCHE POUR PLAQUE DE PLÂTRE

Trappe de visite constituée d'un cadre en acier galva 15/10^e, d'un ouvrant en acier galva 10/10^e rabattable et démontable, d'une plaque de plâtre de BA13 hydrofuge, d'une fermeture invisible pousse-lâche et d'un câble de sécurité de retenue d'ouvrant.

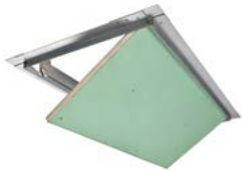

Produit										Prix € HT à la pièce ^(°)
Référence	Dimensions (mm)									
	Cote passage		Cote réservation		Cote hors-tout		Haut.	Poids (kg)		
TRAPGALVAPL	Trappe disponible uniquement en hors standard. (1200 x 1200 max) Délai de 2 semaines à réception de la commande.									
EXEMPLE : TRAPGALVAPL(AB)	A	B	A+15	B+15	A+62	B+62	34	/	/	

TRAPPES COUPE-FEU 30 MIN POUR PLAFOND POSE EN APPLIQUE

Trappe de visite constituée, d'un cadre en acier galva 15/10^e blanc RAL 9016 d'un panneau de porte en plaque de plâtre muni d'un joint feu intumescent avec fermeture par batteuse à vis.



Produit										Prix € HT à la pièce ^(°)
Référence	Dimensions (mm)									
	Cote passage		Cote réservation		Cote hors-tout		Haut.	Poids (kg)		
TRAPFEU30HA03000300	300	300	325	325	366	366	47	5,40	303,00	
TRAPFEU30HA04000400	400	400	425	425	466	466	47	7,80	330,00	
TRAPFEU30HA05000500	500	500	525	525	566	566	47	12,00	389,00	
TRAPFEU30HA06000600	600	600	625	625	666	666	47	15,00	437,00	
TRAPFEU30HA07000700 *	700	700	725	725	766	766	47	18,50	502,00	

Dimensions spéciales possibles entre 300 et 700 mm, selon PV.

Délai de 2 semaines à réception de la commande.

* Uniquement sur plafond en plaque de plâtre

HAUTEUR = CÔTÉ PAUMELLE. / LARGEUR = CÔTÉ PERPENDICULAIRE.

TRAPPES COUPE-FEU 60 MIN POUR PLAFOND POSE EN APPLIQUE

Trappe de visite constituée, d'un cadre en acier galva 15/10^e blanc RAL 9016 d'un panneau de porte en plaque de plâtre muni d'un joint feu intumescent avec fermeture par batteuse à vis.



Produit										Prix € HT à la pièce ^(°)
Référence	Dimensions (mm)									
	Cote passage		Cote réservation		Cote hors-tout		Haut.	Poids (kg)		
TRAPFEU60HA03000300	300	300	325	325	366	366	52	5,80	402,00	
TRAPFEU60HA04000400	400	400	425	425	466	466	52	8,40	447,00	
TRAPFEU60HA05000500	500	500	525	525	566	566	52	12,50	541,00	
TRAPFEU60HA06000600	600	600	625	625	666	666	52	15,90	635,00	
TRAPFEU60HA07000700	700	700	725	725	766	766	52	19,00	853,00	

Dimensions spéciales possibles entre 300 et 700 mm, selon PV.

Délai de 2 semaines à réception de la commande.

HAUTEUR = CÔTÉ PAUMELLE. / LARGEUR = CÔTÉ PERPENDICULAIRE.

TRAPPES BOIS PRÉPEINTES ÉTANCHES À L'AIR ET NON ISOLÉES À SERRURE POUR TOUS SUPPORTS

Trappe de visite constituée d'un cadre sapin prépeint coupe en onglet muni d'un joint creux en EPDM, un ouvrant en MDF 16 mm hydrofuge, rabattable et démontable et une batteuse pour une ouverture vers le bas.



Référence	Produit								Prix € HT à la pièce ⁽⁰⁾
	Dimensions (mm)								
	Cote passage		Cote réservation		Cote hors-tout		Haut.	Poids (kg)	
TRAPBOISEN-500X500	490	490	550	550	580	580	45	3,78	202,00
TRAPBOISEN-500X600	490	590	550	650	580	680	45	4,38	215,00
TRAPBOISEN-600X600	590	590	650	650	680	680	45	5,20	231,00

Autres dimensions inférieures à 800 mm : NOUS CONSULTER
Délai de 5 semaines à réception de la commande.

TRAPPES BOIS COUPE-FEU 30 MIN PRÉPEINTES À SERRURE POUR MUR TOUS SUPPORTS

Trappe de visite, pour mur tous supports, constituée d'un cadre en sapin muni d'un joint feu foisonnant et isophonique et d'un panneau de porte en apitrio 22 mm avec fermeture par batteuse à vis, classement feu EI 30 min.



Référence	Produit								Prix € HT à la pièce ⁽⁰⁾
	Dimensions (mm)								
	Cote passage		Cote réservation		Cote hors-tout		Haut.	Poids (kg)	
TRAPBOISCF30V300	300	300	380	380	396	396	41,50	3,85	166,00
TRAPBOISCF30V400	400	400	480	480	496	496	41,50	5,95	187,00

Autres dimensions (800 x 800 max): NOUS CONSULTER
Délai de 5 semaines à réception de la commande.

INDEX ALPHABÉTIQUE

Outre la recherche par ordre alphabétique, cet index vous permettra de retrouver aisément le produit SPP ou PAI de votre choix grâce aux carrés de couleurs reprenant les paginations de chaque accessoire.

■ Produit SPP ■ Produit PAI

A

Adaptateur ID ⁴ pour APPUI 9	53
Anti-soulèvement	66
Anti-soulèvement cassette CLIP	66
Appui 2DB	55
Appui SAD	55
Appuis 9	54
Appui métallique pour ID ⁴	54
Appuis MOB	54
Appuis Réno	55
Assemblage en croix	64
Assemblage taille de pierre	64
Attache articulée 3D	51
Attache de suspente d'équerre	60
Attache de suspente droite	61
Attache haute et basse	62
Attache ID ⁴	70
Attache OMEGA	70
Attache pour cassette Clip	60
Attache tigre	61
	70

B

Bacs autoportants SG2 à bord jointif	33
Bacs autoportants SG3 à recouvrement	33
Bacs autoportants SG4 à joint creux	33
Bacs basculants	30

Bande acoustique sur tuyau	57
Bande acoustique sur profil	57
Bandes à joint papier	82
Bandes adhésives en fibre de verre	82
Bandes armées	82
Bandes résilientes pour rails	56
Bascule avec rosace	78
Bride profil primaire OMNIFIX	70

C

Cassettes CLIP ossature cachée	29
Cassettes H00 bord droit	29
Cassettes H08 bord feuilluré	29
Cassettes H13 bord feuilluré	29
Cavalier anti-soulèvement	66
Cavalier araignée	66
Cavalier FD	51
Cavaliers DB	51
Cavaliers DBH	52
Cavaliers de panneau à rabattement	66
Cavaliers pivot	50
Cavaliers pivot - Milieu humide	51
Cavascope	50
Cheville à frapper	77
Cheville acier zingué	77

Raccord équerre d'assemblage	65	Tige lisse	79
Raccord pour ossature CLIP	64	Trappes alu-plâtre pousse-lâche étanches à l'air pour plaque de plâtre	88
Raccord pour porteur	65	Trappes alu-plâtre pousse-lâche pour plaque de plâtre	88
Raccords	53	Trappes bois coupe-feu 30 min prépeintes à serrure pour mur tous supports	93
Rails	20	Trappes bois prépeintes étanches à l'air et non isolées à serrure pour tous supports	93
Rails PVC	56	Trappes coupe-feu 30 min pour plafond pose en applique	92
Répareplac	78	Trappes coupe-feu 60 min pour plafond pose en applique	92
Ressort de rive	67	Trappes galva-plâtre pousse-lâche pour plaque de plâtre	92
Ressorts	61	Trappes métal à carreler fermeture par aimant	90
		Trappes métal à serrure pour usage intensif pour plaque de plâtre	91
S		Trappes métal laquées pousse-lâche pour tous supports	89
Sabot	71	Trappes métal à serrure pour plaque de plâtre	89
Supports DBH	52	Trappes métal à serrure pour usage intensif pour plafond staff	91
Suspente H50 pour hourdis béton	49	Trappes métal à serrure pour usage intensif pour plafond démontable	90
Suspente HL72 pour hourdis béton	50	Trappes métal étanches à l'air et isolées pour tous supports	90
Suspente pour hourdis bois incurvé	50	Trappes métal étanches à l'air et non isolées pour tous supports	89
Suspente pour hourdis bois isolé	50		
Suspente/ Attache pour profil primaire	61	V	
Suspente sécable - Milieu humide	49	Vis bas	78
Suspentes sécables	49	Vis hautes duretés pour plaque de plâtre haute densité	75
Suspentes NT	48	Vis H	76
Suspentes rapides	60	Vis THPF	75
Suspentes 17-47	48	Vis TRPF	75
Suspentes 18-45	48	Vis TRPF extra plate	75
Suspente 355	49	Vis TTPC	74
		Vis TTPC - Milieu humide	74
T		Vis TTPF	74
Tiges filetées	79		
Tige filetée - Milieu humide	79		

CONDITIONS GÉNÉRALES DE VENTES

1 - DISPOSITIONS GÉNÉRALES - CHAMP D'APPLICATION

Les présentes conditions générales sont rédigées en français dans leur version originale qui prévaut sur toute autre version traduite en langue étrangère. Elles ont pour objet de définir les conditions dans lesquelles la SOCIÉTÉ DE PROFILAGE DU POITOU (« la Société ») fournit aux Acheteurs professionnels (« le Client ») qui lui en font la demande les produits figurant sur ses catalogues (« les Produits »). Elles s'appliquent dans leur intégralité, sans restriction ni réserves, à toutes les ventes et/ou fabrications de Produits consenties par notre Société à compter du 01/01/2023.

Elles constituent, conformément à l'article L.441-1 du Code de commerce, le socle unique de la relation commerciale entre les parties. Elles en constituent les conditions essentielles et déterminantes et prévalent sur toutes conditions générales d'achat et tous autres documents émanant du Client, quels qu'en soient les termes. Aussi, toute commande adressée à notre Société implique l'acceptation sans réserve par le Client des tarifs de notre Société et des présentes conditions générales.

Les renseignements figurant sur les catalogues, prospectus et tarifs de notre Société sont donnés à titre indicatif et sont révisables à tout moment. Notre Société se réserve le droit d'y apporter toute modification jugée opportune, même après acceptation des commandes, sans toutefois que les caractéristiques et performances essentielles des Produits puissent s'en trouver affectées.

Chacune des stipulations des présentes conditions générales s'appliquera dans toute la mesure autorisée par la loi et la nullité en tout ou partie d'une clause serait sans influence sur le reste de cette clause et l'ensemble des conditions générales.

2 - DROIT APPLICABLE - ATTRIBUTION DE JURIDICTION

Toute question relative aux présentes conditions générales, ainsi qu'aux commandes et contrats qu'elles régissent, qui ne serait pas traitée par les stipulations contractuelles, sera régie par le droit français. L'application de la Convention de Vienne sur les contrats de vente internationale de marchandises est exclue. En cas de litige, tout différend ayant trait aux présentes conditions générales ainsi qu'aux commandes et contrats qu'elles régissent, concernant tant leur validité, leur interprétation, leur exécution, leur résolution, leurs conséquences et leurs suites, sera de la seule compétence du Tribunal de Commerce de NIORT (France), même en cas de référé, d'appel en garantie, de demande incidente ou de pluralité de défendeurs.

3 - COMMANDES

Les contrats de vente ou de fabrication ne sont valablement formés qu'après confirmation écrite par notre Société des commandes correspondantes et qu'après paiement de l'éventuel acompte stipulé à l'article 9 ci-après. Pour autant, tout bon de commande engage le Client dès son émission quel qu'en soit le porteur ou le signataire. Toute modification formulée par notre Société à l'occasion de la confirmation de la commande sera réputée acceptée dans tous ses termes à défaut de contestation écrite par le Client dans le délai de deux (2) jours ouvrés à compter de la date de sa communication.

Le bénéfice d'une commande est personnel au Client et ne peut être cédé sans l'accord de notre Société. Aucune commande ne pourra être annulée ou modifiée sans l'accord de notre Société. Notre Société se réserve le droit unilatéral d'accepter ou de refuser toute modification ou annulation de commande formulée par le Client et, en cas d'acceptation, de facturer les frais induits par ces changements (paiement du prix correspondant à la partie de la commande qui serait déjà exécutée au jour de l'annulation/modification, frais de destruction...).

Dans l'hypothèse où le Client adresserait à notre Société une commande massive dont le volume, compte tenu de la disponibilité des Produits, ne permettrait pas une livraison immédiate mais nécessiterait des livraisons échelonnées dans le temps (« Carnet de Commandes »), le Client en sera informé à l'occasion de la confirmation de sa commande. La nécessité d'un échelonnement des livraisons pour l'exécution du Carnet de Commande entraînera l'application du tarif correspondant en vigueur au jour de chacune des livraisons échelonnées, dans les conditions exposées à l'article 8 ci-après.

4 - RÉSERVE DE PROPRIÉTÉ

Les produits sont vendus sous réserve de propriété jusqu'à leur complet paiement. À cet égard, le paiement s'entend du règlement effectif sur le compte de notre société, du prix des produits, des frais afférents à la commande et des intérêts. En revanche, le risque de perte et de détérioration sera transféré au client dès la livraison des produits, indépendamment de la date du transfert de leur propriété.

En cas de non-paiement même partiel par le Client d'une échéance, notre Société pourra notamment revendiquer le prix de revente des Produits impayés ou reprendre les Produits impayés aux frais et risques du Client, les Produits en stock chez le Client étant présumés être ceux impayés. En cas de transformation ou d'intégration des Produits dans un ouvrage, le transfert de propriété de notre Société sera reporté sur le bien issu de la transformation ou sur tout ou partie du prix du bien transformé. Notre Société conservera les acomptes éventuellement versés à titre de dommages-intérêts, sans préjudice de toute autre réparation. Le Client ne pourra en aucun cas nantir, donner à gage les Produits encore impayés, ni consentir sur ces derniers des sûretés. Le Client ne pourra par ailleurs revendre les Produits sous réserve de propriété que pour les besoins normaux de son activité.

5 - TRANSFERT DES RISQUES

De convention expresse, nonobstant la clause de réserve de propriété mentionnée à l'article 4 ci-dessus, les Produits seront réputés sous la garde du Client à compter de la date de leur délivrance telle que définie à l'article 6 ci-dessous. Aussi, à compter de ladite délivrance, le Client supportera seul les risques que les Produits pourraient subir ou occasionner, pour quelque cause que ce soit, même en cas de force majeure, de cas fortuit ou du fait d'un tiers.

Le transfert des risques relatifs aux Produits à destination de l'étranger se fera conformément à l'Incoterm convenu entre les parties dans le cadre de la commande.

Le transfert des risques implique notamment l'obligation pour le Client de respecter les conditions de stockage, de mise en oeuvre et d'entretien des Produits, conformément aux règles de l'art, en application DTU et de nos instructions techniques.

6 - DELIVRANCE - LIVRAISON

Pour toute commande à destination de la France métropolitaine, notre Société sera réputée avoir rempli son obligation de délivrance dès lors que les Produits seront à l'adresse convenue entre les parties lors de la commande. Sauf stipulation particulière contraire, pour toute commande à destination de l'étranger ou de la France DOM/TOM, la livraison des Produits sera réputée effectuée au lieu de destination convenu selon « Départ Usine » (EXW, Incoterms CCI 2000), ou selon tout autre Incoterm négocié entre les parties lors de la commande. Le lieu de livraison devra être accessible dans des conditions normales à tous véhicules terrestres.

Notre Société est autorisée à procéder à des livraisons globales ou partielles, notamment lorsqu'elle notifie au Client, à l'occasion de la confirmation de sa commande, qu'il s'agit d'une commande massive dont le volume, compte tenu de la disponibilité des Produits, ne permettra pas une livraison immédiate mais nécessitera des livraisons échelonnées dans le temps (« Carnet de Commandes »), dans les conditions prévues à l'article 3 ci-dessus et avec les conséquences tarifaires prévues à l'article 8 ci-après.

Si le Client demande un report de livraison de sa commande, notre Société se réserve le droit de lui facturer les frais de stockage induits. De même, en cas de demandes particulières du Client concernant les conditions d'emballage ou de transport des produits commandés, dûment acceptées par écrit par notre Société,

les coûts liés feront l'objet d'une facturation spécifique complémentaire.

Les délais de livraison sont donnés à titre indicatif et ne constituent pas un délai de rigueur : leur non-respect ne saurait en aucun cas donner lieu à une annulation de commande ou à versement de dommages et intérêts. En tout état de cause, le Client ne pourra protester contre aucun retard de livraison dans le cas où il ne serait pas à jour de ses obligations envers notre Société notamment en matière de paiement, ou si notre Société n'avait pas été en possession en temps utile des informations nécessaires à la livraison. Quoi qu'il en soit, en aucun cas notre Société ne pourra être tenue responsable des éventuels engagements pris par le Client relativement aux Produits objets de la commande, et notamment ceux liés à des pénalités de retard.

7 - RECEPTION - CONFORMITE

Les Produits voyagent aux risques et périls de notre Société. En cas de perte, de destruction ou de détérioration des Produits pendant le transport, il nous appartiendra d'exercer notre recours contre le commissionnaire ou le voiturier chargé du transport. L'exercice d'un éventuel recours contre le transporteur nécessite toutefois que le Client, en sa qualité de destinataire du transport, respecte impérativement le formalisme et les délais prévus par l'article L.133-3 du code de commerce. Le non-respect de cette disposition par le Client est de nature à priver notre Société de son recours contre le transporteur. Les dispositions ci-dessous constituent donc une clause essentielle et déterminante des présentes conditions générales : Le Client est impérativement tenu de vérifier le nombre et l'état apparent des Produits et de leur emballage lors de la livraison en présence du transporteur, les frais et risques afférents à cette vérification étant à la charge du Client. Il devra expressément consigner par écrit, sur le bordereau de livraison du transporteur, le nombre de Produits réceptionnés ainsi que l'état apparent des Produits et de leur emballage à la réception. Si le nombre de Produits réceptionnés ainsi que leur état apparent et celui de leur emballage ne donnent lieu à aucune observation par rapport à la commande, le Client devra le spécifier sur le bon de livraison du transporteur en y consignant la mention « RAS ». En l'absence de toute mention consignée par le Client sur le bordereau de livraison, ne permettant pas de vérifier le nombre de Produits, leur état apparent et celui de leur emballage lors de la réception, notre Société sera privée de tout éventuel recours contre le transporteur. Le Client sera dès lors irrecevable à formuler une quelconque réclamation auprès de notre Société quant à la quantité ou à la qualité des Produits livrés.

Toute réserve ou contestation relative à la conformité des Produits portée par le Client sur le bon de livraison du transporteur devra impérativement, conformément à l'article L.133-3 du code de commerce, être confirmée par le Client en adressant au transporteur, dans les trois (3) jours qui suivent celui de la réception (non compris les jours fériés), la notification par acte extrajudiciaire ou par lettre recommandée de sa protestation motivée, à peine de forclusion. En l'absence de respect de ce formalisme et de ces délais, notre Société sera privée de tout recours contre le transporteur. Le Client sera dès lors irrecevable à formuler une quelconque réclamation auprès de notre Société quant à la quantité ou à la qualité des Produits livrés.

Le Client disposera par ailleurs d'un délai de trois (3) jours ouvrés à compter de la réception des Produits pour émettre auprès de notre Société, impérativement par écrit, d'éventuelles réclamations quant à leur quantité ou qualité. Le Client devra prouver l'existence des manquants, défauts et/ou anomalies concernant les Produits. Il devra impérativement joindre à sa réclamation une copie du bordereau de livraison du transporteur sur lequel il aura consigné le nombre et l'état apparent des Produits et de leur emballage lors de la livraison ainsi que, le cas échéant, le justificatif de la notification de sa protestation motivée adressée par acte extrajudiciaire ou par lettre recommandée au transporteur dans les 3 jours suivants celui de la réception. Aucune réclamation ne pourra être acceptée par notre Société en cas de non-respect de ces formalités et délais par le Client.

À défaut de réclamation expressément émise auprès de notre Société dans le respect du formalisme et du délai ci-dessus, les Produits délivrés par notre Société seront réputés conformes à la commande en quantité et qualité et la responsabilité de notre Société ne pourra être mise en cause à ce titre, le Client étant tenu pour responsable de tout préjudice subi par notre Société du fait du non-respect du formalisme rappelé ci-dessus et notamment de sa privation de tout recours contre le transporteur.

En cas de réclamation du Client recevable et dûment justifiée, notre Société exécutera sa garantie dans les conditions mentionnées à l'article 11 ci-dessous.

8 - PRIX

Les tarifs de notre Société sont à la disposition du Client et lui sont communiqués sur simple demande. Ils sont susceptibles de modifications à tout moment, toute modification entrant en vigueur trente (30) jours après l'information faite à ce sujet par tout moyen (modification du prix catalogue, affichage en magasin, etc.).

Les Produits fabriqués sur cahier des charges émanant du Client sont vendus et facturés sur devis préalable. Les autres Produits sont facturés, sauf stipulation contraire écrite, selon le tarif correspondant en vigueur au jour de la passation de la commande. Ces tarifs sont fermes et non révisables pendant leur période de validité telle qu'indiquée par notre Société.

Dans l'hypothèse où le Client adresserait à notre Société une commande massive dont le volume, compte tenu de la disponibilité des Produits, ne permettrait pas une livraison immédiate mais nécessiterait des livraisons échelonnées dans le temps (« Carnet de Commandes »), les Produits seront facturés selon le tarif correspondant en vigueur au jour de chacune des livraisons échelonnées. Notre Société informera le Client du tarif applicable à la prochaine livraison, par écrit, en fonction de la disponibilité des Produits. Il appartiendra au Client, s'il n'accepte pas ce tarif, de s'opposer expressément à l'exécution de la livraison au tarif annoncé, en notifiant à la Société l'annulation de la partie de son Carnet de Commandes non encore exécutée, dans un délai de trois (3) jours à compter de cette information ; dans le cas d'une telle notification, la partie du Carnet de Commandes non encore exécutée sera définitivement annulée sans frais ni pénalités de part et d'autre. À défaut d'une telle notification dans ce délai, le Client sera réputé avoir accepté le tarif notifié, qui sera appliqué à la facturation de la prochaine livraison.

Les prix s'entendent toujours nets et hors taxes, les autres impôts, droits et autres taxes étant toujours à la charge du Client. Les frais de transport et d'emballage sont, quant à eux, soit pris en charge par notre Société, soit facturés en sus du prix des Produits, dans les conditions précisées au tarif applicable ou sur le devis correspondant. Tous les frais de transport supplémentaires depuis le lieu de livraison jusqu'à un autre lieu que notre Société pourrait engager au titre de services additionnels seront directement à la charge du Client.

L'écocontribution s'applique de plein droit pour toute facture émise à partir du 1er janvier 2023, y compris en l'absence de notification sur les devis et confirmations de commandes. La part du coût unitaire que la Société supporte pour la gestion des déchets de PMCB, tel que facturé par l'éco-organisme auquel la Société adhère, est intégralement répercutée à l'acheteur professionnel du produit sans possibilité de réfaction. L'écocontribution est soumise à la TVA. Notre numéro IDU est : FR299623_04L.MXB.

9 - DELAI ET MODALITES DE PAIEMENT

Pour toute première commande et/ou en cas de risque d'insolvabilité du Client et/ou en cas de risque de difficultés de recouvrement, et/ou tout autre motif de nature similaire, notre Société pourra exiger toute garantie, un acompte, un délai de paiement réduit et/ou un règlement comptant avant l'exécution des commandes.

Sauf stipulation contraire, les Produits sont payables en Euros au siège social de notre Société par chèque, virement ou effet de commerce, au maximum à quarante-cinq (45) jours fin de mois après la date d'émission de la facture ; ce délai est calculé en ajoutant quarante-cinq (45) jours à la fin du mois d'émission de la

CONDITIONS GÉNÉRALES DE VENTES

facture ; ce délai est calculé en ajoutant quarante-cinq (45) jours à la fin du mois d'émission de la facture (exemple : une facture émise en mars doit être payée au plus tard quarante-cinq (45) jours après la fin du mois de mars, soit le 15 mai).

Les traites accompagnant les factures doivent être retournées acceptées à notre Société dans un délai maximum de 10 jours. Le règlement est réputé réalisé lors de la mise à disposition des fonds au profit de notre Société, c'est-à-dire le jour où le montant est crédité sur l'un des comptes de cette dernière. Aucun escompte ne sera accordé en cas de paiement anticipé. Tout droit de compensation découlant de créances du Client est exclu.

Le Client ne pourra pas retarder ou reporter son obligation de paiement de la facture à son échéance pour des motifs de pure forme (absence d'une mention obligatoire, erreur, inexactitude ou incomplétude sans incidence sur l'existence de la créance).

En cas de réclamation formulée par le Client dans le respect des formes et délais prévus par l'article 7 ci-dessus et expressément acceptée par notre Société, le Client sera autorisé à retenir une somme ne pouvant pas excéder 5 % du montant total de la facture, dans l'attente que notre Société remplace les Produits livrés dont le défaut de conformité aura été prouvé par le Client ; la facture devra ainsi être réglée à son échéance à hauteur de 95 %, les 5 % restants seront payés par le Client après remplacement par notre Société des Produits non conformes.

En cas de réclamation formulée par le Client dans le respect des formes et délais prévus par l'article 7 ci-dessus mais non acceptée par notre Société, le Client sera autorisé à consigner auprès de la Caisse des Dépôts et Consignations une somme ne pouvant pas excéder 5 % du montant total de la facture, dans l'attente que le litige sur le défaut de conformité soit solutionné ; la facture correspondante devra être réglée à son échéance à hauteur de 95 %, le Client devra justifier concomitamment, auprès de notre Société, de la consignation des 5 % restants effectuée entre les mains de la Caisse des Dépôts et Consignations ; ces 5 % restants seront déconsignés entre les mains de notre Société ou du Client en fonction de l'issue du litige sur le défaut de conformité.

10 - RETARD OU DÉFAUT DE PAIEMENT

En cas de paiement après l'échéance, des pénalités de retard calculées au taux d'intérêt appliqué par la Banque Centrale Européenne à son opération de refinancement la plus récente majoré de 10 points de pourcentage pourront être appliquées et calculées depuis la date d'échéance jusqu'au jour du paiement effectif, sans formalité ni mise en demeure préalable (suivant le calcul : montant impayé x (taux BCE + 10) x nombre de jours de retard / 365). Le Client pourra également être débiteur, de plein droit et sans notification préalable, d'une indemnité forfaitaire pour frais de recouvrement de 40 € ; notre Société se réserve le droit de demander au Client une indemnisation complémentaire si les frais de recouvrement effectivement engagés dépassaient ce montant, sur présentation des justificatifs. Notamment, le Client devra rembourser à notre Société tous les frais occasionnés par le défaut de paiement à l'échéance entraînant un retour d'effets de commerce / des chèques impayés et par le recouvrement des sommes dues, y compris les honoraires d'officiers ministériels et d'auxiliaires de justice.

Tout retard de paiement entraînera en outre de plein droit la suspension de l'exécution des commandes en cours, y compris s'agissant de la délivrance des procès-verbaux relatifs aux Produits concernés ; les sommes dues en raison d'autres commandes déjà livrées ou en cours de livraison seront immédiatement exigibles ; 15 jours calendaires après la première présentation d'une mise en demeure restée infructueuse, notre Société pourra résilier les ventes et/ou commandes correspondantes, ainsi que les commandes impayées antérieures, qu'elles soient livrées ou en cours de livraison et que leur paiement soit échu ou non, cela sans préjudice de tous autres dommages et intérêts.

Si le Client bénéficie, dans le cadre de conditions particulières, d'une clause de bonification de fin d'année (BFA), celles-ci ne s'appliqueront pas sur le montant de chiffre d'affaires correspondant aux factures qui n'auront pas été payées à leur échéance.

Il est enfin rappelé que le non-respect des délais de paiement susvisés expose le Client, en application de la LME, à des poursuites administratives pouvant donner lieu à une amende d'un montant maximum de 2 millions d'euros, ce plafond étant doublé en cas de réitération dans un délai de 2 ans et les montants pouvant se cumuler si plusieurs manquements sont constatés, la publication de la décision d'amende administrative étant systématique.

11 - GARANTIES

Notre Société garantit les défauts de fabrication des Produits reconnus par elle après examen par ses services techniques, pendant un délai d'un (1) an à compter de la date de leur délivrance telle que définie sous l'article 6 précédent. Afin de faire valoir ses droits, le Client devra, sous peine de déchéance de toute action s'y rapportant, informer notre Société, par écrit, de l'existence des vices couverts par la garantie dans un délai maximum de sept (7) jours à compter de leur découverte.

La garantie de notre Société est limitée à la remise en état des Produits reconnus défectueux ou à leur échange ou leur remboursement selon la convenance de notre Société, à la prise en charge des frais de port et d'expédition desdits Produits, à la prise en charge du coût de la main-d'œuvre nécessaire auxdites remises en état opérées, à l'exclusion de tout versement de dommages et intérêts et de tous autres frais. Les réparations et/ou remplacements effectués n'auront en aucun cas pour effet de prolonger la durée de la garantie fixée ci-dessus.

La présente garantie ne joue pas pour les anomalies admises par les tolérances de fabrication et de pose fixées par les normes françaises et européennes.

Elle ne joue pas pour les vices apparents, c'est-à-dire les défauts d'aspect visibles non déclarés par le Client lors de la livraison des Produits. Sont également exclus les défauts ou détériorations provoqués par l'usure normale, le non-respect de la notice de montage, une négligence, une mauvaise utilisation, un usage anormal, un emploi dans des conditions différentes de celles pour lesquelles les Produits ont été fabriqués en particulier en cas de non-respect des conditions prescrites dans la notice d'utilisation, une utilisation non conforme aux règles de l'art ou aux D.T.U. correspondants, un entretien insuffisant, un défaut de surveillance, un accident de manipulation, un choc, une chute, un mauvais stockage, et/ou par les études, interventions et/ou spécifications émanant du Client.

Tous travaux de réparation, modification ou transformation du Produit effectués par le Client ou par un tiers mettent par ailleurs fin automatiquement à la garantie dans son intégralité.

Aucune garantie ne s'applique s'agissant de la combinaison des Produits commandés auprès de notre Société avec d'autres produits : dans le cas où les Produits commandés sont destinés à être combinés avec d'autres produits, il appartient au Client de s'assurer au préalable de la compatibilité de l'ensemble des produits entre eux notamment en termes de dimensions, de bon fonctionnement, de sécurité et de respect des normes de la profession.

En tout état de cause, la présente garantie ne s'applique pas aux dégradations des Produits liées à un facteur extérieur à notre Société.

Tout déplacement ou intervention de nos services pourra être facturé dès lors que les désordres sur nos Produits qui auront été invoqués par le Client se révéleraient lui être imputables (notamment en cas de non-respect des conditions de stockage, de mise en oeuvre et/ou d'entretien).

12 - RESPONSABILITÉ - PRESCRIPTION

Notre Société ne répondra pas des dommages immatériels et/ou indirects tels que notamment les manques à gagner, les préjudices financiers et/ou les préjudices commerciaux consécutifs ou non à l'ac-

quisition ou la revente des Produits par le Client. Notre Société ne sera en aucun cas responsable des dommages causés par ses Produits aux biens du Client qui ne seront pas utilisés par ce dernier pour son usage ou sa consommation privée. Le Client sera seul responsable des réparations, modifications ou transformations qu'il aura lui-même opérées ou fait effectuer sur les Produits.

Dans tous les cas, la responsabilité de notre Société est limitée aux conditions précisées par les présentes conditions générales. La responsabilité de notre Société ne pourra pas être recherchée en cas de force majeure telle que définie à l'article 14 ci-dessous.

L'expiration de la période de garantie mentionnée à l'article 11 ci-dessus met fin à toutes les obligations contractuelles de notre Société. Ainsi, toute action du Client à l'encontre de notre Société se prescrira un (1) an à compter de la délivrance des Produits telle que définie à l'article 6 ci-dessus, la présente disposition valant aménagement conventionnel de la prescription au sens de l'article 2254 du Code civil.

13 - RETOURS

Aucun retour de Produits ne sera accepté s'il n'a pas fait l'objet d'un accord exprès et préalable de notre Société au profit du Client. En cas de retour accepté par notre Société, les Produits devront être en parfait état de conservation, devront être restitués dans leur emballage ou conditionnement d'origine et ne devront pas avoir été démontés et/ou modifiés. Tout retour accepté par notre Société entraînera, selon accord préalable, le remboursement partiel ou total des Produits retournés ou leur échange au profit du Client, après vérification qualitative et quantitative des Produits retournés, à l'exclusion de tous dommages et intérêts pour quelque cause que ce soit. En l'absence de vices de conformité et de vices cachés, les Produits seront retournés à notre Société aux risques et périls du Client.

14 - FORCE MAJEURE

Les Parties ne pourront être tenues pour responsables si la non-exécution ou le retard dans l'exécution de l'une quelconque de leurs obligations découle d'un cas de force majeure au sens de l'article 1218 du Code civil. Sont considérés comme cas de force majeure, eu égard aux obligations de notre Société, les événements indépendants de sa volonté et qu'elle ne peut raisonnablement être tenue de prévoir, dans la mesure où leur survenance rend plus difficile ou plus onéreuse l'exécution de ses obligations.

De convention expresse, constituent également un cas de force majeure, en toutes circonstances, et ce même s'ils n'entrent pas dans la définition précitée : les aléas sanitaires ou climatiques exceptionnels indépendants de la volonté des parties, les cas de guerre, explosion, actes de vandalisme, émeutes, mouvements populaires, actes de terrorisme, bris de machine, incendie, tempête, dégâts des eaux, grève, lock-out, actes de gouvernement, embargo, pénurie de matières premières, modifications de la réglementation applicable aux présentes conditions générales ou aux Produits, toute décision administrative, gouvernementale ou autre entraînant une interdiction ou une restriction d'activité ou de déplacement (restrictions kilométriques, confinement national ou local, fermeture des établissements ou des frontières, etc.), pandémie, épidémie, ayant des conséquences sur les usines et/ou locaux et/ou les salariés et/ou l'activité de notre Société et/ou des fournisseurs et/ou des prestataires dont dépend notre Société.

La Partie constatant l'événement devra sans délai informer l'autre Partie de son impossibilité à exécuter sa prestation et s'en justifier auprès de celle-ci. La suspension des obligations ne pourra en aucun cas être une cause de responsabilité pour non-exécution de l'obligation en cause, ni induire le versement de dommages et intérêts ou pénalités de retard.

L'exécution de l'obligation est suspendue pendant toute la durée de la force majeure si elle est temporaire. Pendant cette suspension, les Parties conviennent que chacune d'elles supportera les frais engendrés pour elle par la situation. Dès la disparition du cas de force majeure, les Parties feront tous leurs efforts pour reprendre le plus rapidement possible l'exécution normale de leurs obligations contractuelles.

15 - PROPRIÉTÉ INTELLECTUELLE ET INDUSTRIELLE

Notre Société est et demeure propriétaire exclusif de tous les droits de propriété intellectuelle et/ou industrielle sur ses Produits ainsi que sur les documents les concernant (plans, photos, catalogues, documentations et schémas techniques, etc.), qui ne peuvent être communiqués, reproduits ni exécutés sans son autorisation écrite. Le Client ne disposera d'aucun droit de propriété intellectuelle et/ou industrielle, ni sur les Produits de la Société, ni sur les documents qui lui seront communiqués à l'occasion de leur vente. Le Client sera autorisé à exploiter et reproduire la documentation contractuelle provenant de notre Société, exclusivement pour proposer les Produits à sa propre clientèle, et exclusivement pendant le temps de la relation contractuelle entre les parties. Dès la cessation de la relation contractuelle entre les parties, c'est-à-dire dès lors que le Client cessera d'acheter des Produits auprès de la Société, le Client devra restituer l'ensemble des documents appartenant à notre Société et en cesser toute utilisation et/ou reproduction. Pour les Produits réalisés par notre Société sur plan du Client, dont les droits de propriété intellectuelle appartiendront au Client, ce dernier garantit notre Société notamment contre toute réclamation ou revendication, quel qu'en soit l'auteur, relative aux éventuels droits de propriété intellectuelle et/ou industrielle pouvant exister sur les Produits vendus sur ses spécifications ; la responsabilité de notre Société ne pouvant être inquiétée ou recherchée sur ce point. En tout état de cause, le Client prendra à sa charge tous dommages-intérêts prononcés contre notre Société à raison d'un acte de contrefaçon ou de concurrence déloyale résultant de ses propres spécifications et ce, dès que la condamnation les prononçant deviendra exécutoire, ainsi que les indemnités et frais supportés par notre Société pour assurer sa défense, y compris les frais d'auxiliaire de justice.

16 - DONNÉES PERSONNELLES

Les données personnelles collectées pour nos besoins ou communiquées par le Client ont pour finalité d'assurer la gestion des relations commerciales, le traitement des commandes et l'amélioration de la qualité de nos Produits. Elles sont également conservées à des fins de sécurité, afin de respecter les obligations légales et réglementaires. Elles seront conservées aussi longtemps que nécessaire pour l'exécution des commandes et des garanties éventuellement applicables.

Le responsable du traitement des données est notre Société. Le Client consent à ce que nous utilisions ses données et qu'elles soient transmises à des tiers liés à notre Société par contrat, agissant pour notre compte, pour l'exécution des commandes.

Conformément à la loi, le Client dispose d'un droit d'accès, de rectification, d'effacement et de portabilité des données le concernant, ainsi que du droit de s'opposer au traitement pour motif légitime, droits qu'il peut exercer en s'adressant une demande écrite à l'adresse suivante : contact@psigroupe.com.

Une équipe à votre service !

RENSEIGNEMENT TECHNIQUE & COMMERCIAL
05 49 25 90 76 / ADV@PSIGROUPE.COM

Directeur commercial
Stéphane PRAËT
06 80 31 44 03 - stephane.praet@psigroupe.com

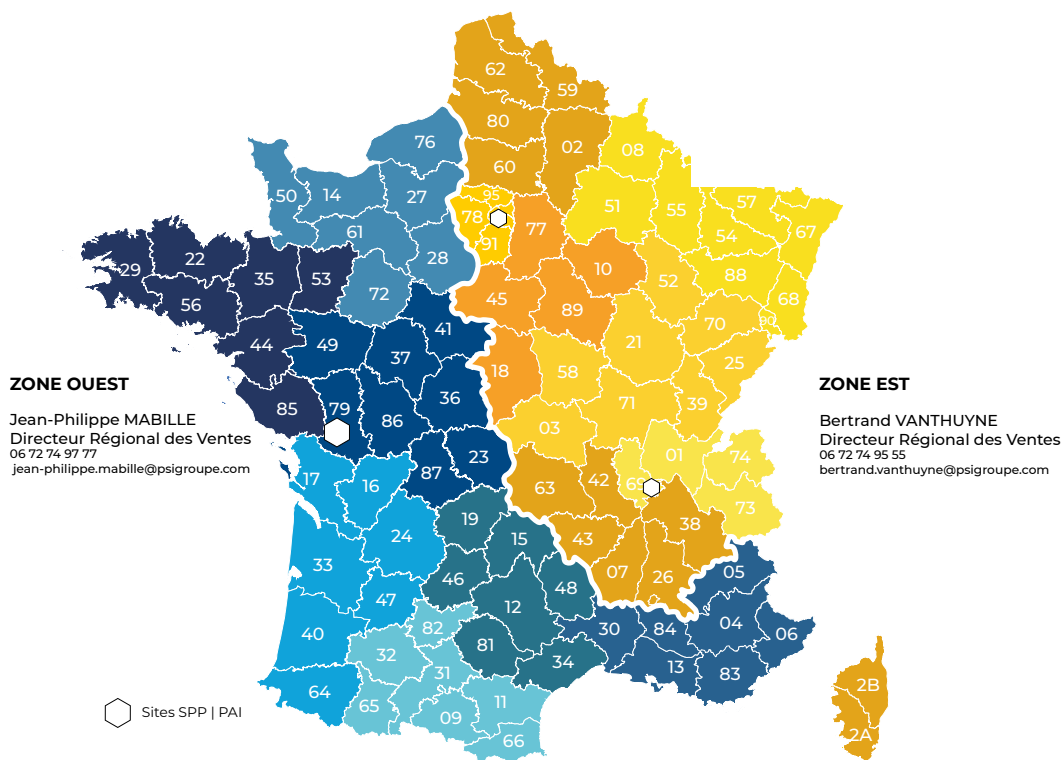

Responsable
Technico-commercial
Clément PAILLASSON
06 87 33 31 94 - clement.paillasson@psigroupe.com

Technico-commercial
Plafonds & Trappes
Frédéric FONTAINE
06 43 94 96 69 - frederic.fontaine@psigroupe.com

Responsable Prescription
Constructeurs de Maisons Individuelles
Fabien NOYER
06 31 48 32 25 - fabien.noyer@psigroupe.com

