

# GUIDE DES SYSTÈMES ID<sup>4</sup>





# SOMMAIRE

**MONTANT ID<sup>4</sup>**

**SYSTÈMES ID<sup>4</sup>**

PLAFONDS PLAQUES DE PLÂTRE

PLAFONDS MODULAIRES

CLOISONS

CONTRE-CLOISONS

**GAMME ID<sup>4</sup>**





# MONTANT ID<sup>4</sup>

1. DESCRIPTION	P6
2. APPLICATIONS	P6
3. AVANTAGES PRODUITS	P7
4. GAIN ACOUSTIQUE & PROTECTION INCENDIE	P8
5. UN PRODUIT RÉCOMPENSÉ	P9
6. ILS L'ONT ADOPTÉ	P11

## LE MONTANT ID<sup>4</sup>

### 1. Description

#### LE PROFIL EN I À L'INERTIE DOUBLE

Le montant ID<sup>4</sup>, la dernière innovation en matière de montants métalliques, qui repense et révolutionne la mise en oeuvre et les performances des cloisons et contre-cloisons. Le profil est proposé à longueur ou éclissé pour monter à la hauteur parfaite entre le sol fini et le plafond sans découpe. Utiliser le montant ID<sup>4</sup>, c'est l'assurance d'une cloison aux montants doublés. Toute notre gamme de profils est certifiée CE.

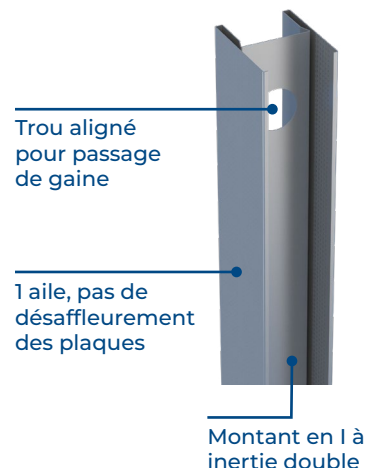

### 2. Applications

#### 4 APPLICATIONS POSSIBLES

Un seul montant pour tous vos chantiers avec des performances techniques égales à deux montants adossés vissés :



**UN NOMBRE DE FIXATIONS  
RÉDUIT POUR UNE POSE RAPIDE  
EN PLAFOND**

Plaque de plâtre



Modulaire



**UNE MÉCANIQUE RENFORCÉE  
AVEC UNE ACOUSTIQUE  
AMÉLIORÉE**

En cloison

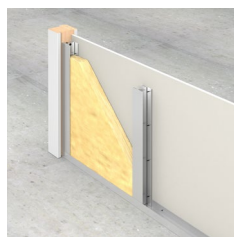

En contre-cloison

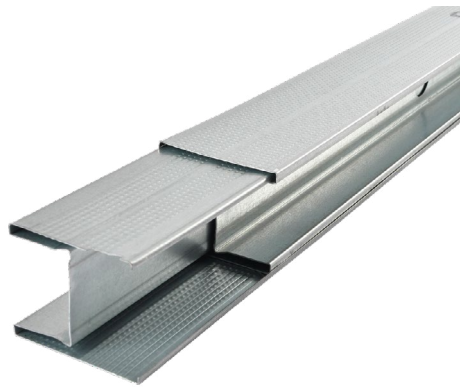

## « LE MONTANT ID<sup>4</sup> SPP LE PROFIL QUI S'ÉCLISSE AVEC LUI-MÊME »

**ZERO DECHET****ACOUSTIQUE / SILENCE****FACILITÉ DE POSE****GAIN DE PLACE  
AU TRANSPORT****GAIN DE TEMPS****ZERO DECOUPE**

Fiches FDES disponibles sur la base INIES. Nous contacter pour plus d'informations.

## 4. Gain acoustique & protection incendie



66% des français se déclarent gênés par le bruit à leur domicile. A contrario de l'isolation, ils considèrent le bruit comme une fatalité, une acceptation d'un choix de vie propre au XXI<sup>e</sup> siècle. En fait, il n'en est rien : des solutions simples, financièrement accessibles et peu encombrantes suffisent pour améliorer l'acoustique d'un appartement ou d'une maison individuelle.

Le confort acoustique est l'un des sujets prioritaires du service R&D chez **SPP** car on le sait depuis quelques années déjà, le bruit est une des principales causes d'inconfort dans une habitation. Selon un sondage **IFOP**, 86% des français sont gênés par des nuisances sonores dans leur habitation.

De plus, les études démontrent que la pollution sonore a des répercussions sur les comportements tant personnel que professionnel.

Le montant ID<sup>4</sup>, offre un gain acoustique indéniable, par sa forme en I en un seul bloc. Pour une cloison avec l'ID<sup>4</sup> 48 et une plaque standard de 13 millimètres de chaque côté, l'affaiblissement acoustique peut être amélioré de 3 dB par rapport à une cloison avec un montant traditionnel. Associé à des plaques plus techniques, on peut mesurer une amélioration allant jusqu'à 10 décibels.

Le montant ID<sup>4</sup> fait l'objet d'un brevet. Des campagnes d'essais dans des laboratoires certifiés qui prouvent son très bon comportement en terme d'acoustique ont été réalisées.



Chaque année plusieurs centaines de milliers d'incendies se déclenchent dans les bâtiments et causes des centaines de morts et des milliers de blessés. Face à ces enjeux de sécurité, la réglementation pour la protection contre les incendies s'est renforcée afin d'apporter des solutions détaillées, de permettre l'évacuation des personnes et de faciliter l'action des pompiers.

Les solutions **SPP** :

Afin de valider les performances techniques de nos ossatures, nous avons testé différents montages en faisant varier le type et le nombre de plaque. A ce jour **SPP**, en partenariat avec l'**UMPI-FFB** c'est plus de 20 essais ou calcul permettant de valider la résistance au feu des systèmes.

Mettre en œuvre nos produits c'est la garantie d'avoir des ossatures et des accessoires de qualité française, le respect des normes européennes et NF, le respect des montages conformes aux DTU 25.41 et surtout l'assurance de la réalisation d'ouvrages performants visés par des rapports d'essais.



## 5. Un produit récompensé

### LE MONTANT ID<sup>4</sup> SPP OBTIENT LE DÉCIBEL D'OR 2024 DANS LA CATÉGORIE MATÉRIAUX ACOUSTIQUES & SYSTÈMES CONSTRUCTIFS



Fort de son savoir-faire, la marque SPP vient de se voir décerner le 10 janvier dernier par le Conseil National du Bruit (CNB), le Décibel d'Or 2024 dans la catégorie "Matériaux Acoustiques et Systèmes Constructifs" pour son montant ID<sup>4</sup>, destiné aux cloisons, contre-cloisons, plafonds en plaque de plâtre et plafonds en ossature primaire pour tous types de bâtiments.

#### UN CONCOURS, 5 CATÉGORIES

Organisés depuis 1991 par le CNB, les Décibels d'Or honorent ceux qui innovent, les industriels, chercheurs, enseignants, concepteurs, représentants d'associations ayant apporté des réalisations marquantes et significatives pour améliorer l'environnement sonore.

Les résultats dévoilés ce mercredi 10 janvier 2024 à l'hémicycle du Conseil Économique, Social et Environnemental (CESE) au Palais d'Iéna à Paris (75) couronnent SPP et son montant ID<sup>4</sup> dans la catégorie « Matériaux Acoustiques et Systèmes Constructifs ».

#### UNE RÉDUCTION DE 50% DU BRUIT

Cette innovation exclusive SPP est un montant à Inertie Double pour 4 applications (ID<sup>4</sup>) en forme de I à ossature double possédant une forte rigidité. Constitué d'un seul bloc, le montant ID<sup>4</sup> élimine la liaison entre deux montants traditionnels permettant ainsi de limiter le passage du bruit pour améliorer l'acoustique des habitations.

En effet, selon l'épaisseur de la plaque de plâtre, le montant ID<sup>4</sup> offre un affaiblissement acoustique de 1 à 9 dB supplémentaire, équivalent à une réduction de 50% du bruit sur une cloison traditionnelle.

#### UNE SOLUTION POLYVALENTE ET GAIN DE TEMPS

Le montant ID<sup>4</sup> est une solution polyvalente pour tous les types de bâtiments. Pouvant se rétracter et s'allonger (éclissable avec lui-même), ce profilé métallique s'adapte en fonction de la hauteur de la cloison ou de la longueur de portée du plafond. Cette solution apporte un véritable gain de temps aux artisans avec une réduction jusqu'à 50% sur le temps de pose

Cette innovation de SPP dispose également d'ouvertures permettant le passage des gaines électriques. Il offre une résistance au feu de 90 minutes dans les cloisons techniques, soit un bénéfice de 30 minutes en comparaison à une cloison avec des montants traditionnels.

De plus, le montant ID<sup>4</sup> est une solution éco-responsable car elle ne nécessite aucune découpe, éliminant ainsi toute chute sur les chantiers.

Communiqué de presse Sales Factory

## 5. Un produit récompensé

### " SPP FAIT GAGNER DU TEMPS SUR CHANTIER AVEC SON MONTANT ID<sup>4</sup> ÉCLISSÉ "



Grâce à son design , ce nouveau montant multiplie les atouts : temps à la pose, réduction des découpes, acoustique ...

Le design s'invite sur les chantiers de doublage intérieur, avec le montant ID4 éclissé de SPP.

En forme de I, ce profilé métallique peut accueillir une plaque de plâtre de chaque côté.

Les montants n'ayant plus besoin d'être doublés, le gain de temps est important sur les chantiers.

Le rail coulisse pour s'adapter à la bonne hauteur, évitant les découpes et réduisant d'autant le temps de mise en oeuvre. Le design de ce produit conduit également à une nette amélioration acoustique.

La réduction de matière joue aussi en faveur de ce produit, à l'heure où l'écoconception s'invite dans la construction.

Article Négoce Magazine

## 6. Ils l'ont adopté



*Interview de Thomas Nedellec, chef de chantier chez Pagès, réalisé par notre délégué commercial sud-ouest Midi-pyrénées, Marc Esquive.*

**MARC :** Bonjour Thomas, peux-tu te présenter ?

**THOMAS :** Bonjour, je m'appelle Thomas Nedellec. Je suis chef de chantier pour la société PAGÈS depuis 3 ans. Je suis également Compagnon du Tour de France. Grâce à l'ensemble des équipes, la société bénéficie d'une réputation hors du commun.

**MARC :** Depuis combien de temps utilises-tu le montant ID<sup>4</sup> ?

**THOMAS :** J'utilise le montant ID<sup>4</sup> depuis environ 1 an maintenant. Je l'utilise en cloison, mais surtout pour la réalisation de plafond autoportant car il me permet de gagner du temps. Nous faisons beaucoup de chantier de rénovation, les murs ne sont pas forcément parallèles et rien n'est bien droit. Avec le montant ID<sup>4</sup>, plus besoin de prendre de mesure, il me suffit simplement de le placer, de l'éclisser, de le visser et c'est terminé !

**MARC :** Selon toi, quels sont les avantages du montant ID<sup>4</sup> ?

**THOMAS :** Comme je l'ai expliqué avant, le principal avantage de ce produit est son gain de temps à la pose. Je dirais aussi qu'il permet un gain de place lors du stockage dû au fait que le montant puisse s'éclisser. Nous gagnons de la place sur notre chantier, dans le camion et c'est plus simple à la manutention. Plus de découpe, plus de chute, plus de perte et plus de traitement des déchets, ce qui nous permet un véritable gain financier.

**MARC :** Recommandes-tu ce produit ?

**THOMAS :** Oui, c'est un produit que je recommande bien sûr ! Pour te dire, nous le recommandons même à nos concurrents.

**MARC :** Merci Thomas pour ton temps et pour votre confiance.



*Interview de Jérémy Nallet, responsable de production chez 2PI, réalisé par notre délégué commercial centre-ouest, Naïm Nabati.*

**NAÏM :** Bonjour Jérémy, peux-tu te présenter ?

**JÉRÉMY :** Bonjour, je m'appelle Jérémy Nallet. Présent dans l'entreprise 2PI depuis janvier 2014, je suis actuellement Responsable de production depuis octobre 2021 (formation de conducteur de travaux entre 2022 et 2024). Rentré dans l'entreprise en tant que plaquiste N1, puis chef d'équipe et enfin responsable de production.

**NAÏM :** Depuis combien de temps utilises-tu le montant ID<sup>4</sup> ?

**JÉRÉMY :** J'utilise le montant ID<sup>4</sup> depuis environ 4 ans. Il permet un gain de temps sur la pose, pas de prise de côtes, pas de découpe, moins de manutention, moins de stock dépôt et chantier, pas de chute donc moins de déchets, moins de risque de blessures (pas d'outillages utilisés tels que les cisailles, meuleuses).

**NAÏM :** Selon toi, quels sont les avantages du montant ID<sup>4</sup> ?

**JÉRÉMY :** Comme j'ai pu le dire juste avant, le montant ID<sup>4</sup> a plusieurs avantages comme son gain de temps à la pose, son gain de place lors du stockage au dépôt et sur les chantiers. Le fait de n'utiliser aucun outillages car il ne nécessite plus de découpe, donc plus de chute et plus de déchets.

**NAÏM :** Recommandes-tu ce produit ?

**JÉRÉMY :** Oui je recommande ce produit !

**NAÏM :** Merci Jérémy pour ton temps et pour votre confiance.

**JÉRÉMY :** Merci Naïm.





# SYSTÈMES ID<sup>4</sup> PLAFONDS PLAQUES DE PLÂTRE

1. PRÉAMBULE	P15
2. AUTOPORTANTS	P16
3. UNE ATTACHE ID <sup>4</sup>	P18
4. DEUX ATTACHES ID <sup>4</sup> OU +	P20
5. MISE EN ŒUVRE	P22



## NOS SYSTÈMES ID<sup>4</sup> - PLAFONDS PLAQUES DE PLÂTRE

### 1. Préambule

Pour déterminer les portées maximum, nous prenons en compte 2 critères :

- La flèche ne doit pas dépasser 1/400<sup>ème</sup> de la portée
- La charge de l'attache ID<sup>4</sup> ne doit pas dépasser 75 kg

Nous avons scindé nos calculs en 3 configurations :

- Autoportant
- 1 Attache
- 2 Attaches ou +



**PLAFOND AUTOPORTANT**



**PLAFOND UNE ATTACHE ID<sup>4</sup>**



**PLAFOND DEUX ATTACHES ID<sup>4</sup> OU +**

Ce choix est dû au fait que chacun de ces plafonds se calcule avec des coefficients différents pour la flèche et la charge.

Il faut comprendre les données dans les tableaux comme les distances maximales entre 2 appuis.



## 2. Plafonds autoportants

### DESCRIPTION :

Les plafonds autoportants sont constitués d'une ossature métallique sur laquelle est vissée des plaques de plâtre. Cette ossature est réalisée à partir de montants ID<sup>4</sup>.

Ce type de plafond permet de se fixer sur tous les types de support. Il répond également à toute contrainte, que ce soit de forme ou de performance.

### CONSTITUTION DU SYSTÈME :

- 1 Rail SPP
- 2 Montant ID<sup>4</sup> SPP
- 3 Plaque de plâtre
- 4 Vis TTPC PAI
- 5 Bande à joint papier PAI

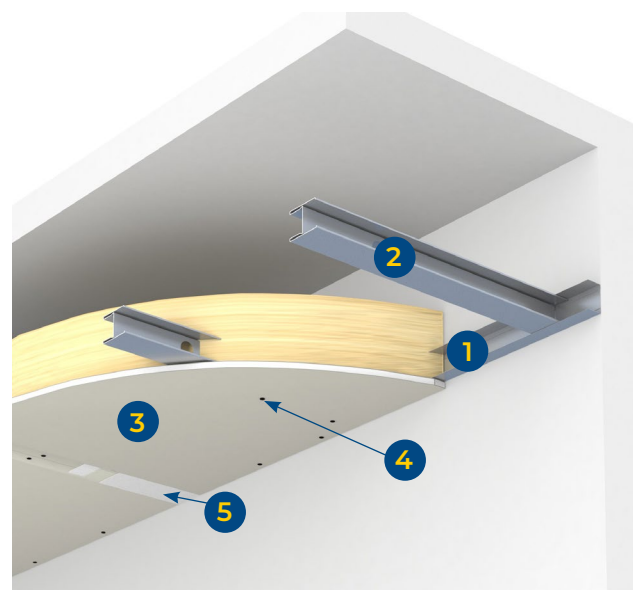

### QUANTITATIFS POUR 1 M<sup>2</sup> :

PRODUITS	UNITÉS	QUANTITÉS 1 PLAQUE/PAREMENT			QUANTITÉS 2 PLAQUES/PAREMENT		
		ENTRAXE (M)					
		0,40	0,50	0,60	0,40	0,50	0,60
1 Rail	ML	≈ 0,6 (1)					
2 Montant ID <sup>4</sup>	ML	3	2,5	2	3	2,5	2
3 Plaque BA13 Standard ou BA18 Standard	M <sup>2</sup>	1,05	1,05	1,05	2,10	2,10	2,10
4 Vis TTPC	PIÈCE	15	13	10	19	16	13
5 Bande à joint papier	ML	1,40	1,40	1,40	1,40	1,40	1,40

(1) Selon la configuration du plafond, nous consulter.

### LES + DU SYSTÈME :



Amélioration **acoustique**



Moins de **fixations**



Idéal en **rénovation**



**Rapidité** de pose



**LES PORTÉES EN AUTOPORTANT (EN MÈTRE) :**

NBRE & TYPE PLAQUE	POIDS ISOLANT (kg/m <sup>2</sup> )	ENTRAXE (m)	TYPE DE MONTANT ID <sup>4</sup>				
			ID <sup>4</sup> 48	ID <sup>4</sup> 62	ID <sup>4</sup> 70	ID <sup>4</sup> 90	ID <sup>4</sup> 100
1 BA13	0	0,40	2,65	3,20	3,50	4,20	4,55
		0,50	2,45	3,00	3,30	3,95	4,25
		0,60	2,35	2,85	3,10	3,75	4,05
	3	0,40	2,55	3,05	3,35	4,05	4,40
		0,50	2,35	2,85	3,15	3,80	4,10
		0,60	2,25	2,70	2,95	3,60	3,90
	5	0,40	2,45	3,00	3,30	3,95	4,30
		0,50	2,30	2,80	3,05	3,70	4,00
		0,60	2,20	2,65	2,90	3,50	3,80
	10	0,40	2,35	2,85	3,10	3,75	4,05
		0,50	2,20	2,65	2,90	3,50	3,80
		0,60	2,05	2,50	2,75	3,30	3,55
2 BA13	0	0,40	2,35	2,85	3,15	3,80	4,10
		0,50	2,20	2,65	2,95	3,55	3,80
		0,60	2,10	2,50	2,75	3,35	3,60
	3	0,40	2,30	2,80	3,05	3,65	3,95
		0,50	2,15	2,60	2,85	3,45	3,70
		0,60	2,00	2,45	2,70	3,25	3,50
	5	0,40	2,25	2,75	3,00	3,60	3,90
		0,50	2,10	2,55	2,80	3,35	3,65
		0,60	2,00	2,40	2,65	3,20	3,45
	10	0,40	2,15	2,60	2,85	3,45	3,75
		0,50	2,00	2,45	2,65	3,20	3,50
		0,60	1,90	2,30	2,50	3,05	3,30
1 BA18S	0	0,40	2,40	2,90	3,20	3,85	4,15
		0,50	2,25	2,70	3,00	3,60	3,90
		0,60	2,10	2,55	2,80	3,40	3,65
	3	0,40	2,30	2,80	3,10	3,75	4,05
		0,50	2,15	2,65	2,90	3,50	3,75
		0,60	2,05	2,50	2,70	3,30	3,55
	5	0,40	2,30	2,75	3,05	3,65	3,95
		0,50	2,10	2,60	2,85	3,40	3,70
		0,60	2,00	2,45	2,65	3,20	3,50
	10	0,40	2,20	2,65	2,90	3,50	3,80
		0,50	2,05	2,45	2,70	3,25	3,55
		0,60	1,95	2,35	2,55	3,10	3,35

Pour toutes autres configurations, nous consulter.

### 3. Plafonds avec une attache ID<sup>4</sup>

#### DESCRIPTION :

Solution économique, avec ou sans isolant, les plafonds avec une attache ID<sup>4</sup> s'installent sur des montants ID<sup>4</sup> pour obtenir une plus grande portée.

Un faux plafond en plaques de plâtre est la solution idéale pour cacher un plafond abîmé, dissimuler des câbles ou intégrer des spots.

#### CONSTITUTION DU SYSTÈME :

- |                                      |                                   |
|--------------------------------------|-----------------------------------|
| <b>1</b> Rail SPP                    | <b>6</b> Vis TRPF PAI             |
| <b>2</b> Tige filetée PAI            | <b>7</b> Plaque de plâtre         |
| <b>3</b> Attache ID <sup>4</sup> PAI | <b>8</b> Vis TTPC PAI             |
| <b>4</b> Erou PAI                    | <b>9</b> Bande à joint papier PAI |
| <b>5</b> Montant ID <sup>4</sup> SPP |                                   |

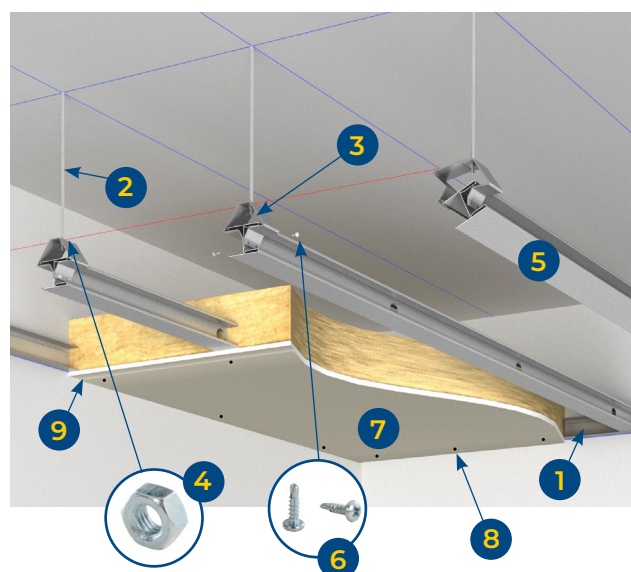

#### QUANTITATIFS POUR 1 M<sup>2</sup> :

PRODUITS	UNITÉS	QUANTITÉS 1 PLAQUE/PAREMENT			QUANTITÉS 2 PLAQUES/PAREMENT		
		ENTRAXE (M)					
		0,40	0,50	0,60	0,40	0,50	0,60
<b>1</b> Rail	ML	≈ 0,6 (1)					
<b>2</b> Tige filetée	PIÈCE	≈ 0,5 (1)					
<b>3</b> Attache ID <sup>4</sup>	PIÈCE	≈ 0,5 (1)					
<b>4</b> Erou	PIÈCE	≈ 1 (1)					
<b>5</b> Montant ID <sup>4</sup>	ML	3	2,5	2	3	2,5	2
<b>6</b> Vis TRPF	PIÈCE	≈ 2 (1)					
<b>7</b> Plaque BA13 Standard ou BA18 Standard	M <sup>2</sup>	1,05	1,05	1,05	2,10	2,10	2,10
<b>8</b> Vis TTPC	PIÈCE	15	13	10	19	16	13
<b>9</b> Bande à joint papier	ML	1,40					

(1) Selon la configuration du plafond, nous consulter.

#### LES + DU SYSTÈME :



Montage **simple** et **rapide**



Pas de **déchet**



Moins de **fixations**

**LES PORTÉES AVEC UNE ATTACHE ID<sup>4</sup> (EN MÈTRE) :**

NBRE & TYPE PLAQUE	POIDS ISOLANT (kg/m <sup>2</sup> )	ENTRAXE (m)	TYPE DE MONTANT ID <sup>4</sup>				
			ID <sup>4</sup> 48	ID <sup>4</sup> 62	ID <sup>4</sup> 70	ID <sup>4</sup> 90	ID <sup>4</sup> 100
1 BA13	0	0,40	3,50	4,20	4,60	5,55	6,00
		0,50	3,25	3,95	4,30	5,15	5,25
		0,60	3,05	3,70	4,05	4,45	4,45
	3	0,40	3,35	4,05	4,40	5,30	5,65
		0,50	3,10	3,75	4,10	4,65	4,60
		0,60	2,90	3,50	3,85	3,90	3,90
	5	0,40	3,25	3,95	4,30	5,15	5,25
		0,50	3,00	3,65	4,00	4,30	4,30
		0,60	2,85	3,40	3,65	3,65	3,60
	10	0,40	3,05	3,70	4,05	4,45	4,45
		0,50	2,85	3,40	3,65	3,65	3,65
		0,60	2,65	3,10	3,10	3,05	3,05
2 BA13	0	0,40	3,10	3,75	4,10	4,60	4,60
		0,50	2,85	3,45	3,80	3,75	3,75
		0,60	2,70	3,20	3,20	3,15	3,15
	3	0,40	3,00	3,60	3,95	4,20	4,20
		0,50	2,75	3,35	3,45	3,45	3,40
		0,60	2,60	2,90	2,90	2,90	2,90
	5	0,40	2,95	3,55	3,90	4,00	4,00
		0,50	2,70	3,25	3,25	3,25	3,25
		0,60	2,50	2,75	2,75	2,75	2,70
	10	0,40	2,80	3,40	3,55	3,50	3,50
		0,50	2,55	2,85	2,85	2,85	2,85
		0,60	2,40	2,40	2,40	2,40	2,40
1 BA18S	0	0,40	3,15	3,80	4,15	4,85	4,80
		0,50	2,90	3,55	3,85	3,95	3,95
		0,60	2,75	3,30	3,35	3,35	3,30
	3	0,40	3,05	3,70	4,05	4,40	4,40
		0,50	2,80	3,40	3,60	3,60	3,60
		0,60	2,65	3,05	3,05	3,00	3,00
	5	0,40	3,00	3,60	3,95	4,15	4,15
		0,50	2,75	3,35	3,40	3,40	3,35
		0,60	2,55	2,85	2,85	2,85	2,85
	10	0,40	2,85	3,45	3,65	3,65	3,65
		0,50	2,60	3,00	2,95	2,95	2,95
		0,60	2,45	2,50	2,50	2,50	2,50

Les valeurs en **bleu** sont limitées par la charge maximum de l'attache.  
 Pour toutes autres configurations, nous consulter.

## 4. Plafonds avec 2 attaches ID<sup>4</sup> ou plus

### DESCRIPTION :

Solution économique, avec ou sans isolant, les plafonds avec plus d'une attache ID<sup>4</sup> s'installent sur des montants ID<sup>4</sup> pour obtenir une plus grande portée.

Un faux plafond en plaques de plâtre est la solution idéale pour cacher un plafond abîmé, dissimuler des câbles ou intégrer des spots.

### CONSTITUTION DU SYSTÈME :

- |                                      |                                   |
|--------------------------------------|-----------------------------------|
| <b>1</b> Rail SPP                    | <b>6</b> Vis TRPF PAI             |
| <b>2</b> Tige filetée PAI            | <b>7</b> Plaque de plâtre         |
| <b>3</b> Attache ID <sup>4</sup> PAI | <b>8</b> Vis TTPC PAI             |
| <b>4</b> Erou PAI                    | <b>9</b> Bande à joint papier PAI |
| <b>5</b> Montant ID <sup>4</sup> SPP |                                   |

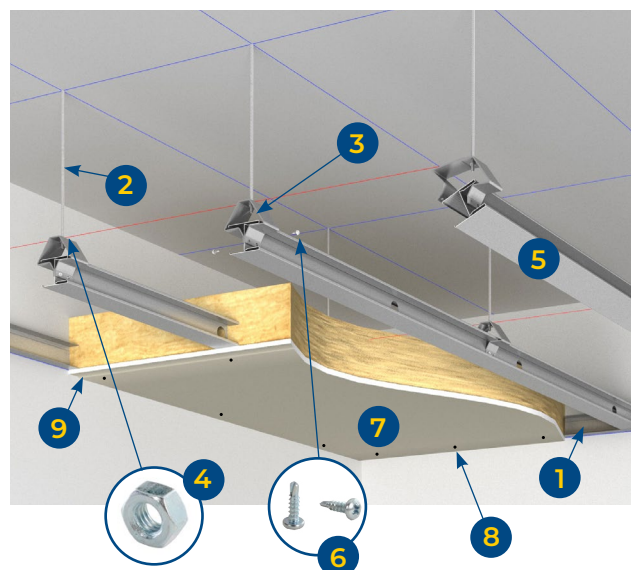

### QUANTITATIFS POUR 1 M<sup>2</sup> :

PRODUITS	UNITÉS	QUANTITÉS 1 PLAQUE/PAREMENT			QUANTITÉS 2 PLAQUES/PAREMENT		
		ENTRAXE (M)					
		0,40	0,50	0,60	0,40	0,50	0,60
<b>1</b> Rail	ML	≈ 0,6 (1)					
<b>2</b> Tige filetée	PIÈCE	≈ 1 (1)					
<b>3</b> Attache ID <sup>4</sup>	PIÈCE	≈ 1 (1)					
<b>4</b> Erou	PIÈCE	≈ 2 (1)					
<b>5</b> Montant ID <sup>4</sup>	ML	3	2,5	2	3	2,5	2
<b>6</b> Vis TRPF	PIÈCE	≈ 2 (1)					
<b>7</b> Plaque BA13 Standard ou BA18 Standard	M <sup>2</sup>	1,05	1,05	1,05	2,10	2,10	2,10
<b>8</b> Vis TTPC	PIÈCE	15	13	10	19	16	13
<b>9</b> Bande à joint papier	ML	1,40					

(1) Selon la configuration du plafond, nous consulter.

### LES + DU SYSTÈME :



Montage **simple** et **rapide**



Pas de **déchet**



Moins de **fixations**

**LES PORTÉES AVEC 2 ATTACHES ID<sup>4</sup> OU PLUS (EN MÈTRE) :**

NBRE & TYPE PLAQUE	POIDS ISOLANT (kg/m <sup>2</sup> )	ENTRAXE (m)	TYPE DE MONTANT ID <sup>4</sup>				
			ID <sup>4</sup> 48	ID <sup>4</sup> 62	ID <sup>4</sup> 70	ID <sup>4</sup> 90	ID <sup>4</sup> 100
1 BA13	0	0,40	3,25	3,95	4,30	5,20	5,60
		0,50	3,00	3,65	4,00	4,80	5,20
		0,60	2,85	3,45	3,75	4,55	4,90
	3	0,40	3,10	3,75	4,10	4,95	5,35
		0,50	2,90	3,50	3,85	4,60	5,00
		0,60	2,70	3,30	3,60	4,35	4,45
	5	0,40	3,05	3,65	4,00	4,85	5,20
		0,50	2,80	3,40	3,75	4,50	4,85
		0,60	2,65	3,20	3,50	4,15	4,10
	10	0,40	2,85	3,45	3,80	4,55	4,90
		0,50	2,65	3,20	3,50	4,15	4,15
		0,60	2,50	3,00	3,30	3,50	3,50
2 BA13	0	0,40	2,90	3,50	3,80	4,60	4,95
		0,50	2,65	3,25	3,55	4,25	4,25
		0,60	2,50	3,05	3,30	3,60	3,60
	3	0,40	2,80	3,40	3,70	4,45	4,80
		0,50	2,60	3,15	3,40	3,90	3,90
		0,60	2,40	2,95	3,20	3,30	3,30
	5	0,40	2,75	3,30	3,60	4,35	4,55
		0,50	2,55	3,05	3,35	3,70	3,70
		0,60	2,35	2,85	3,50	3,10	3,10
	10	0,40	2,60	3,15	3,45	4,00	4,00
		0,50	2,40	2,90	3,20	3,25	3,25
		0,60	2,25	2,70	2,75	2,75	2,70
1 BA18S	0	0,40	2,95	3,55	3,90	4,70	5,05
		0,50	2,70	3,30	3,60	4,35	4,45
		0,60	2,55	3,10	3,40	3,80	3,75
	3	0,40	2,85	3,45	3,75	4,50	4,90
		0,50	2,65	3,20	3,50	4,10	4,05
		0,60	2,45	3,00	3,25	3,45	3,45
	5	0,40	2,80	3,35	3,70	4,45	4,70
		0,50	2,55	3,10	3,40	3,85	3,85
		0,60	2,40	2,90	3,20	3,25	3,25
	10	0,40	2,65	3,20	3,50	4,15	4,15
		0,50	2,45	2,95	3,25	3,35	3,35
		0,60	2,30	2,75	2,85	2,85	2,80

Les valeurs en **bleu** sont limitées par la charge maximum de l'attache.  
 Pour toutes autres configurations, nous consulter.

## 5. Mise en œuvre



### a - Fixation du rail au support

- Pour le vissage du rail au support, il est **obligatoire** de mettre la fixation dans le 1/3 supérieur du rail et de **choisir des fixations adaptées**.
- L'entraxe des fixations doit être inférieur ou égal à 50cm. Les fixations doivent supporter **25kg** minimum.
- A partir de l'ID<sup>4</sup> de 70 et en cas de doute, privilégier **deux fixations** sur la hauteur du rail ou réduire l'entraxe de fixation selon le support.



### b - Mise en place des attaches ID<sup>4</sup>

- Positionner les attaches avec 2 écrous puis régler la hauteur à l'aide d'un cordeau ou d'un laser.
- Après avoir posé le profil, plier les attaches pour le maintenir. Verrouiller l'ensemble avec 2 vis autoforeuses. Ajuster la hauteur si besoin.



### c - Mise en place des montants ID<sup>4</sup>

- Aux extrémités, il est **obligatoire** de visser les 4 ailes du montant ID<sup>4</sup> aux rails périphériques à l'aide de vis TRPF ou TTPC.
- Il est possible de remplacer les rails périphériques en fixant une attache ID<sup>4</sup> à 100mm maximum du bord du mur.

Pour le montant ID<sup>4</sup>, l'éclissage est de minimum **400 mm**. Il est obligatoirement verrouillé par 2 vis TRPF dans l'âme.

### Préconisations

- L'intérêt de réaliser un plafond avec des montants ID<sup>4</sup>, est de pouvoir moduler les différentes longueurs que l'on utilise. L'avantage étant de pouvoir éclisser n'importe quelle longueur ensemble.

Par exemple : pour un plafond avec une portée de 6,45 m on peut utiliser une barre de 3050 mm assemblée à une barre de 2700 mm, elle-même assemblée à une barre de 1500-2700 mm que l'on va déséclisser pour n'utiliser qu'une seule barre de 1500 mm.

$$\longrightarrow 3,05 + 2,70 + 1,50 = 7,25 \text{ m} - 2 \text{ recouvrements de } 40 \text{ cm (éclissage)} = 6,45 \text{ m}$$



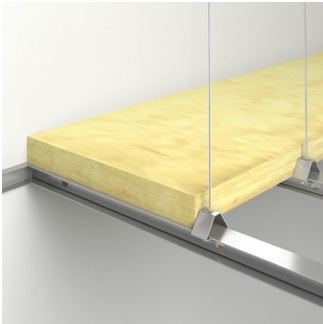

### d - Pose de l'isolant

- Une fois l'ossature posée, dérouler l'isolant sur l'ossature et si nécessaire, découper ce dernier à l'entraxe des attaches ID<sup>4</sup> en veillant à bien serrer les lés entre eux.

### Trop vissée



### Pas assez vissée



### e - Pose des plaques de plâtre

Visser les plaques tous les 30 cm à plus d'1 cm du bord.

- Pour une pose perpendiculaire aux montants ID<sup>4</sup> :  
Poser les plaques perpendiculairement aux ossatures en veillant à décaler les joints (sauf avec une plaque à 4 bords amincis).
- Pour une pose parallèle aux montants ID<sup>4</sup> :  
Réduire les entraxes des montants à 40 cm en veillant à décaler les joints.

**Pour une meilleure tenue de la plaque à l'ossature, les vis doivent être affleurantes aux parements cartonnés et ne pas les traverser.**

### Préconisations



Le principe de calcul de longueur de portée admet, pour le plafond, une flèche de  $L/400$ , donc dans certaines configuration la déformation du plafond peut être importante.

Dans ce cas préconiser une pose de rail sur toute la périphérie du plafond et un décalage du premier montant par rapport au rail de la valeur de l'entraxe pour contenir une partie des déformations.







# SYSTÈMES ID<sup>4</sup> PLAFONDS MODULAIRES

- |   |     |
|---|-----|
| 1. SYSTÈME ID <sup>4</sup> OSSATURE<br>PRIMAIRE | P27 |
| 2. CHOIX DES ATTACHES<br>HAUTES                 | P27 |
| 3. CHOIX DES ATTACHES<br>BASSES                 | P28 |
| 4. CALCUL DE LA PORTÉE                          | P28 |
| 5. MISE EN ŒUVRE                                | P29 |



## NOS SYSTÈMES ID<sup>4</sup> - PLAFONDS MODULAIRES

### 1. Système ID<sup>4</sup> ossature primaire



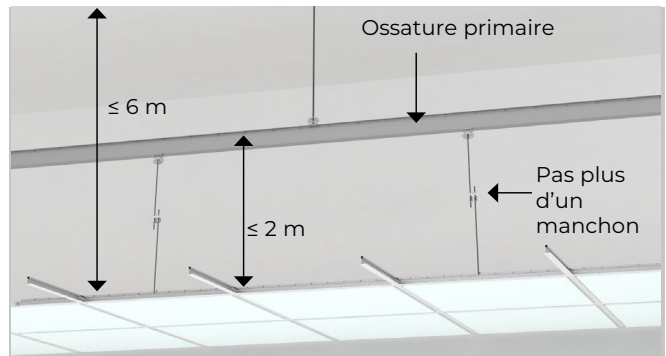

#### Dans quel cas doit-on utiliser une ossature primaire ?

Une ossature intermédiaire de reprise de charge est obligatoire :

- Lorsque la longueur de la suspente est supérieure à 2 m.
- Lorsque la distance entre les suspentes est supérieure à 1,20 m au carré (dans le cas de porteur classique).



### 2. Choix des attaches hautes

SUPPORT	DALLE BÉTON	CHARPENTE BOIS	SOLIVE MÉTALLIQUE	
Fixation support				
	CHEVILLE ACIER	PITON FEMELLE	CRAMPON	GRIP
Charge admissible en daN	75	150	150	70

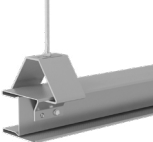

	
ATTACHE ID <sup>4</sup> + TIGE FILETÉE	
Charge admissible en daN	75

### 3. Choix des attaches basses

Le choix des suspentes est fait en fonction du type de plafond ou de charpente et de la charge admissible des suspentes.

Suspente	Attache ID <sup>4</sup> + Suspente rapide	Attache ID <sup>4</sup> + tige filetée Ø 6 + Coulisseau
Support		
	ID <sup>4</sup>	ID <sup>4</sup>
Charge admissible par suspension en kg	36	40

### 4. Calcul de la portée

Pour calculer la portée maximale, il faut :

- Déterminer le poids du plafond en kg/m<sup>2</sup>
- À l'aide des abaques ci-dessous, déterminer l'entraxe des profils en fonction du profil utilisé.

PRODUIT	Kg/m <sup>2</sup>	PRODUIT	Kg/m <sup>2</sup>
DALLE FIBRE 15MM	3,20	DALLE BOIS 23MM	11,00
DALLE FIBRE 18MM	4,30	DALLE PLÂTRE 12,5MM	9,00
DALLE SOFT 20MM	1,80	OSSATURE T24	0,90
DALLE SOFT 40MM	3,60	CASSETTE H00	4,00

				PORTÉE EN MÈTRE				
		EXEMPLE D'HABILLAGE	POIDS PLAFONDS Kg/m <sup>2</sup>	ID <sup>4</sup> 48	ID <sup>4</sup> 62	ID <sup>4</sup> 70	ID <sup>4</sup> 90	ID <sup>4</sup> 100
OSSATURE APPARENTE F=L/300	ENTRAXE 1M20	DALLE SOFT 20MM + T24	3	4,55	5,50	6,00	7,20	7,75
		DALLE FIBRE 15MM + T24	4	4,20	5,10	5,55	6,65	7,20
		CASSETTE H00 + T24						
		DALLE FIBRE 18MM + T24	5	3,95	4,75	5,20	6,25	6,75
		DALLE SOFT 40MM + T24						
		DALLE PLÂTRE 12,5MM + T24	10	3,15	3,85	4,20	5,05	5,15
		DALLE BOIS 23MM + T24	12	3,00	3,60	3,95	4,35	4,35
OSSATURE APPARENTE F=L/500	ENTRAXE 1M20	DALLE SOFT 20MM + T24	3	3,80	4,60	5,05	6,05	6,55
		DALLE FIBRE 15MM + T24	4	3,55	4,25	4,65	5,60	6,05
		CASSETTE H00 + T24						
		DALLE FIBRE 18MM + T24	5	3,30	4,00	4,35	5,25	5,70
		DALLE SOFT 40MM + T24						
		DALLE PLÂTRE 12,5MM + T24	10	2,65	3,20	3,50	4,20	4,55
		DALLE BOIS 23MM + T24	12	2,50	3,00	3,30	3,95	4,25

Pour tout autres poids, se reporter aux graphiques ci-contre. Les valeurs en **bleu** sont limitées par la charge maximum de l'attache.

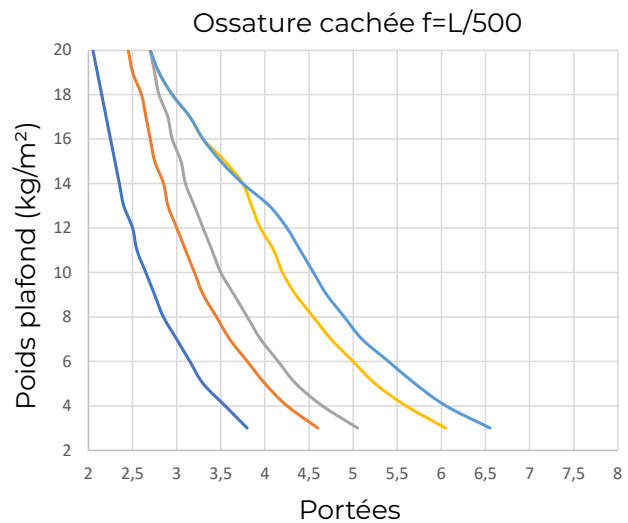
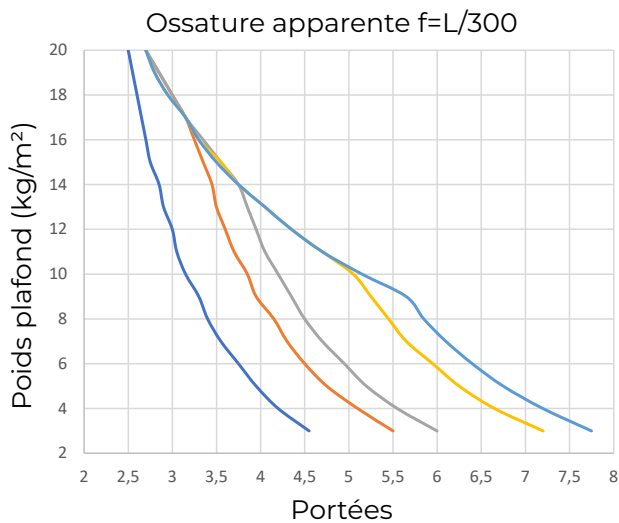

— ID<sup>4</sup> 48 — ID<sup>4</sup> 62 — ID<sup>4</sup> 70 — ID<sup>4</sup> 90 — ID<sup>4</sup> 100

## 5. Mise en œuvre

### a. Implantation et traçage

Le niveau du plafond fini et le niveau de la sous-face des ID<sup>4</sup> (ossature primaire) sont matérialisés sur les murs périphériques.

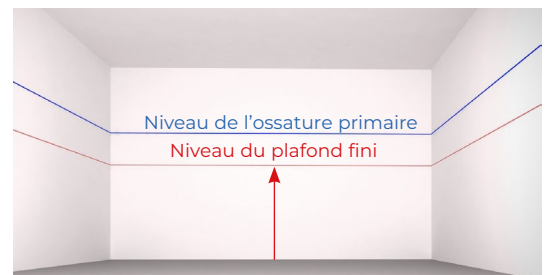

### b. Fixation du rail au support

- Pour le vissage du rail au support, il est **obligatoire** de mettre la fixation dans le 1/3 supérieur du rail et de **choisir des fixations adaptées**.
- L'entraxe des fixations doit être inférieur ou égal à 50 cm. Les fixations doivent supporter **25kg** minimum.
- A partir de l'ID<sup>4</sup> de 70 et en cas de doute, privilégier **deux fixations** sur la hauteur du rail ou réduire l'entraxe de fixation selon le support.



### c - Mise en place des attaches ID<sup>4</sup>

- Positionner les attaches avec 2 écrous puis régler la hauteur à l'aide d'un cordeau ou d'un laser.
- Après avoir posé le profil, plier les attaches pour le maintenir.
- Verrouiller l'ensemble avec 2 vis autoforeuses. Ajuster la hauteur si besoin.

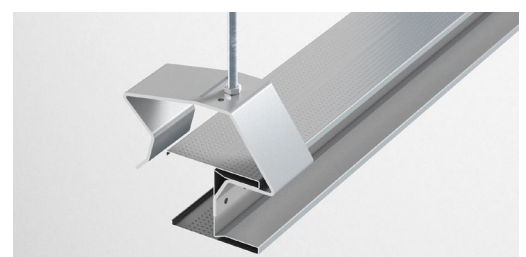

#### d - Mise en place des montants ID<sup>4</sup>

- Aux extrémités, il est **obligatoire** de visser les 4 ailes du montant ID<sup>4</sup> aux rails périphériques à l'aide de vis TRPF ou TTPC.
- Il est possible de remplacer les rails périphériques en fixant une attache ID<sup>4</sup> à 100mm maximum du bord du mur.



Pour le montant ID<sup>4</sup>, l'éclissage est de minimum **400 mm**.  
Il est obligatoirement verrouillé par 2 vis TRPF dans l'âme.

#### e - Calepinage du plafond modulaire

- Relever les dimensions de la pièce pour établir le plan de calepinage, implanter les porteurs perpendiculairement aux ossatures primaires ID<sup>4</sup>.
- Tracer les deux axes perpendiculaires, puis placer la dalle à cheval ou de part et d'autre du trait de façon à obtenir des coupes de rives égales entre elles.

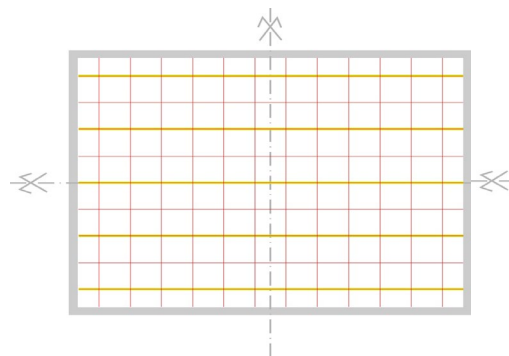

#### f - Fixation des cornières de rive

- Fixer les cornières ou les coulisses en périphérie au support avec des fixations adaptées.
- L'entraxe des fixations doit être inférieur ou égal à 50 cm.



#### g - Disposition des attaches ID<sup>4</sup>

- Selon le calepinage établi précédemment, mettre en place les attaches ID<sup>4</sup> sur l'ossature primaire ID<sup>4</sup>.



## h - Mise en place des porteurs

- Aligner parfaitement les lumières des porteurs. Pour cela, positionner un cordeau perpendiculairement au sens des porteurs et de façon à aligner sur la première lumière chaque porteur.
- Disposer les porteurs à entraxe de 1,20 m en conservant un jeu de 5 mm entre l'extrémité du porteur et la cornière de rive.
- Introduire le crochet de la **suspente rapide** <sup>(3)</sup> dans les perforations du bulbe (croché fermé). Dans le cas d'un coulisseau, faire coulisser le bulbe du porteur dans l'ouverture du coulisseau.
- Raccorder les **porteurs** entre eux et replier les pattes pour assurer le maintien. Couper le dernier porteur à la dimension, utiliser la chute pour commencer la ligne suivante en évitant d'aligner les raccords des porteurs. <sup>(4)</sup>
- Contrôler la mise à niveau de chaque rangée de porteurs.

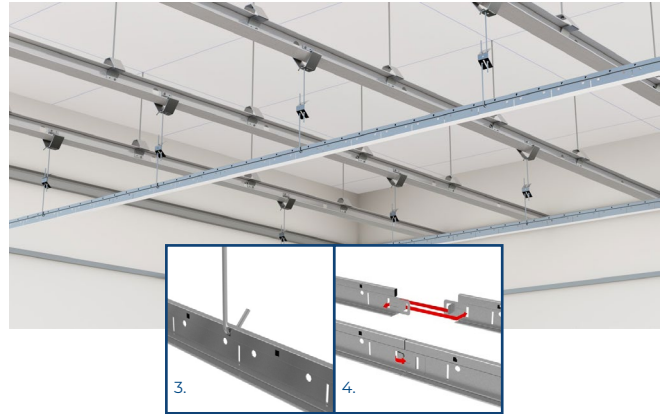

## i - Mise en place des entretoises

- Disposer les **entretoises** longues perpendiculairement aux porteurs tous les 0,60 m pour obtenir un module de 1 200 x 600. Disposer les entretoises courtes perpendiculairement aux entretoises longues pour un module de 600 x 600.
- Conserver un jeu de 5 mm entre l'extrémité de l'entretoise et la cornière de rive.









# SYSTÈMES ID<sup>4</sup> CLOISONS

1. PRÉAMBULE	P35
2. DISTRIBUTIVES 1200 MM	P36
3. DISTRIBUTIVES 900 MM	P38
4. SÉPARATIVES	P40
5. MISE EN ŒUVRE	P42
6. PRÉCONISATIONS FEU	P44
7. POINTS SINGULIERS	P44

SPP FOURRURE 18-45 2400

NF-CSTB OP B 035-22 07-47 CE ENI 4195 FERRURE EN FRANCE  
K 105/21 1/2 40 CE ENI 4195 FERRURE EN FRANCE

SPP FOURRURE 18-45 2400

NF-CSTB OP B 035-22 07-47 CE ENI 4195 FERRURE EN FRANCE

SPP 10-48 57-60 1600-3000

SPP 10-48 57-60 3250

K 105/21 1/2 40 CE ENI 4195 FERRURE EN FRANCE

Les cloisons de distribution, ou distributives, divisent l'espace habitable. Parallèlement à leur fonction d'agencement, elles peuvent répondre à un besoin spécifique d'isolation thermique et/ou phonique. Les cloisons distributives délimitent donc les pièces et définissent les axes de circulation du logement.

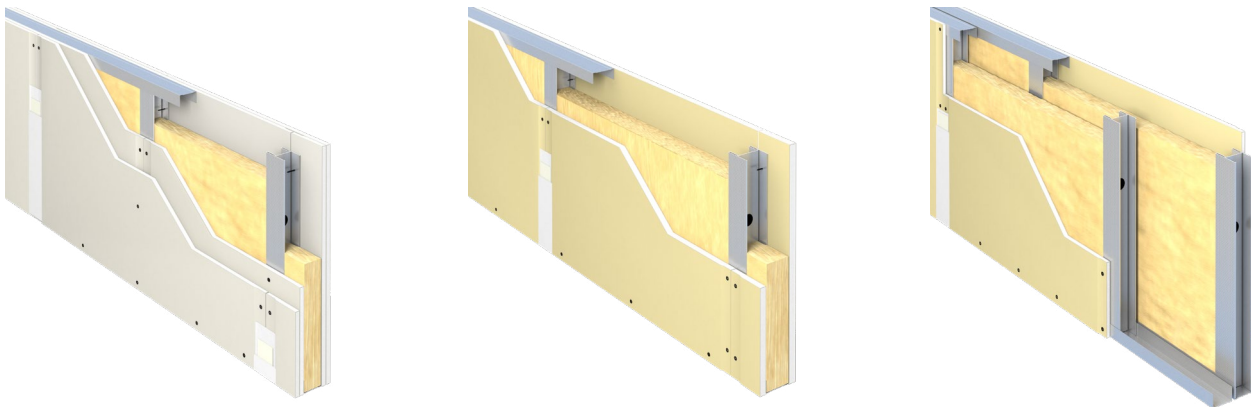

Une cloison séparative a pour fonction de séparer deux habitations. Elle peut également être utilisée comme séparation entre un logement et des parties communes. Ce cloisonnement ne doit donc pas être confondu avec la cloison de distribution qui sert quant à elle à délimiter les espaces au sein même du logement.

La **hauteur maximale** représente la hauteur **entre le sol fini et le plafond**.

En cas de pose sur sol brut, cette hauteur peut être dépassée sous réserve qu'après mise en oeuvre, la hauteur entre sol fini et plafond n'excède pas la hauteur calculée.

La hauteur maximale de la cloison ne peut **pas excéder 7 m**.

Le vissage des plaques doit respecter un **entraxe maximum** de :

- **300 mm** pour les plaques de 1200 mm de largeur
- **250 mm** pour les plaques de 900 mm de largeur

Pour les montants ID<sup>4</sup> éclissés, un recouvrement de 300 mm minimum est nécessaire.

## 2. Cloisons distributives - Simple & double parement (largeur 1200 mm)

### DESCRIPTION :

Une cloison de distribution sert à séparer 2 pièces chauffées entre elles. Exemple : entre 2 chambres ou entre 2 bureaux.

Elle se compose d'une ossature métallique en rails et montants et d'une ou plusieurs plaque(s) de plâtre par côté.

### CONSTITUTION DU SYSTÈME :

- 1** Rail SPP
- 2** Montant ID<sup>4</sup> SPP
- 3** Plaque de plâtre
- 4** Vis TTPC PAI
- 5** Bande à joint papier PAI

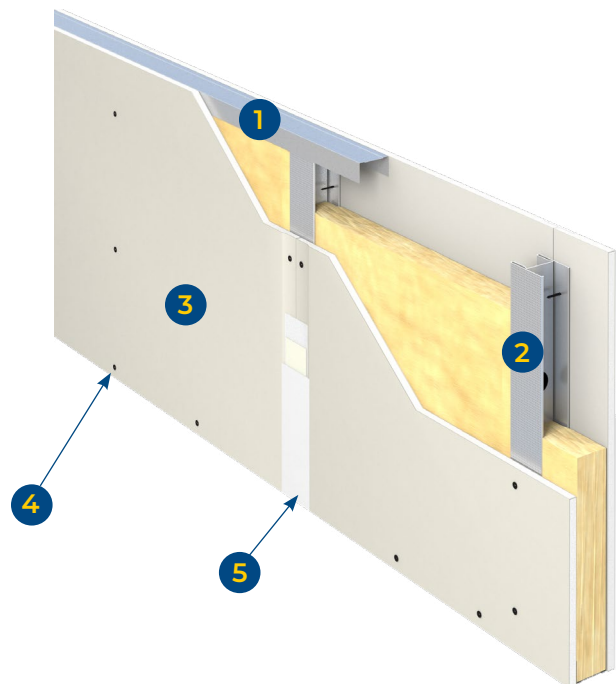

### QUANTITATIFS POUR 1 M<sup>2</sup> :

PRODUITS	UNITÉS	QUANTITÉS 1 PLAQUE/PAREMENT		QUANTITÉS 2 PLAQUES/PAREMENT	
		ENTRAXE (M)			
		0,40	0,60	0,40	0,60
<b>1</b> Rail	ML	1	1	1	1
<b>2</b> Montant ID <sup>4</sup>	ML	3,40	2,20	3,40	2,20
<b>3</b> Plaque BA13 Standard	M <sup>2</sup>	2,10	2,10	4,20	4,20
<b>4</b> Vis TTPC	PIÈCE	30	23	36	29
<b>5</b> Bande à joint papier	ML	3	3	3	3

### LES + DU SYSTÈME :



Gain **acoustique**



Pas de **découpe**





Pas de **déchet**



**Rapidité** de pose

## PERFORMANCES DES CLOISONS DISTRIBUTIVES :

TYPE DE CLOISON		72/48	98/48
ÉPAISSEUR TOTALE DE LA CLOISON (MM)		72	98
NBRE & TYPE DE PLAQUE PAR PAREMENT		1 X BA13	2 X BA13
TYPE D'OSSATURE		MONTANT ID <sup>4</sup> 48	MONTANT ID <sup>4</sup> 48
HAUTEURS MAXIMUM	ENTRAXE (M) 0,40	3,40	4,15
	ENTRAXE (M) 0,60	3,05 <sup>(1)</sup>	3,75 <sup>(2)</sup>
RÉSISTANCE AU FEU 	SANS ISOLANT	EI60 <sup>(3)(4)</sup>	
	AVEC ISOLANT		
ISOLATION ACOUSTIQUE 	SANS ISOLANT	32 dB <sup>(6)(9)(10)</sup>	42 dB <sup>(8)(9)</sup>
	AVEC ISOLANT	42 dB <sup>(5)(6)</sup>	52 dB <sup>(7)(8)</sup>
 RÉSISTANCE AUX CHOCS		60 J <sup>(11)</sup>	120 J <sup>(12)</sup>

<sup>(1)</sup> RAPPORT D'ESSAI CSTB DSSF-20-00113-B.

<sup>(2)</sup> RAPPORT D'ESSAI FCBA 403/21/0181/A-1.

<sup>(3)</sup> PV EFACTIS EFR-23-004706.

<sup>(4)</sup> PV EFACTIS UMPI 08-A-280.

<sup>(5)</sup> RAPPORT D'ESSAI FCBA RW 20178\_2.

<sup>(6)</sup> AVEC UNE PLAQUE dB AMÉLIOREZ LES PERFORMANCES ACOUSTIQUES DE 1 À 2 dB SELON LA CONFIGURATION : RAPPORT D'ESSAI FCBA 403/21/0213/A. SI DIMINUTION DE L'ENTRAXE À 40CM, RÉDUCTION DE L'AFFAIBLISSEMENT DE 1 À 2 dB.

<sup>(7)</sup> SIMULATION ACOUS STIFF.

<sup>(8)</sup> AVEC LES PLAQUES dB & HD AMÉLIOREZ LES PERFORMANCES ACOUSTIQUES DE 3 À 8 dB SELON LA CONFIGURATION : RAPPORT D'ESSAI FCBA 404/20/273 / RG-20-00844-01B.

<sup>(9)</sup> RAPPORT D'ESSAI FCBA 404/19/245.

<sup>(10)</sup> DANS LE CAS D'UNE CLOISON 72/48 AVEC ID<sup>4</sup> ET UNE PLAQUE STD NF L'AFFAIBLISSEMENT EST ÉGALEMENT DE 42 dB R-G-20-00844-03A.

<sup>(11)</sup> RAPPORT D'ESSAI CSTB DSSF 21-03088.

<sup>(12)</sup> RAPPORT D'ESSAI CSTB DSSF-22-09498.

### 3. Cloisons distributives - Simple parement (largeur 900 mm)

#### DESCRIPTION :

Une cloison de distribution sert à séparer 2 pièces chauffées entre elles. Exemple : entre 2 chambres ou entre 2 bureaux.

Elle se compose d'une ossature métallique en rails et montants et d'une ou plusieurs plaque(s) de plâtre par côté.

#### CONSTITUTION DU SYSTÈME :

- 1 Rail SPP
- 2 Montant ID<sup>4</sup> SPP
- 3 Plaque de plâtre
- 4 Vis TTPC PAI
- 5 Bande à joint papier PAI

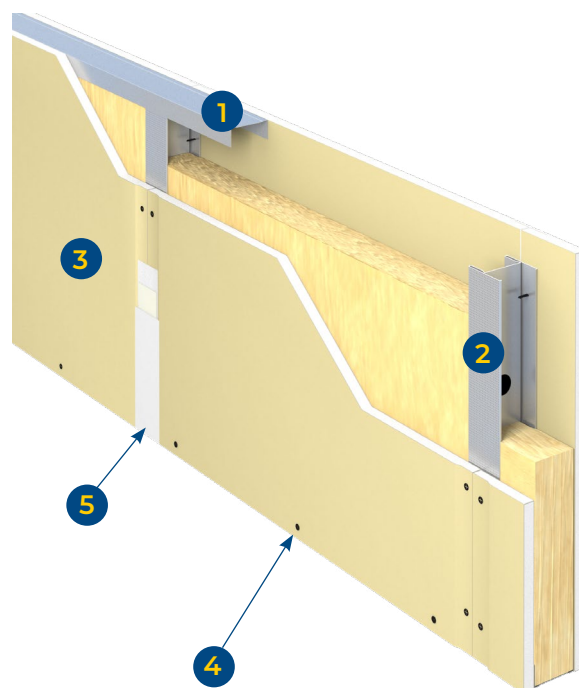

#### QUANTITATIFS POUR 1 M<sup>2</sup> :

PRODUITS	UNITÉS	QUANTITÉS 1 PLAQUE/PAREMENT	
		ENTRAXE (M)	
		0,45	0,90
1 Rail	ML	1	1
2 Montant ID <sup>4</sup>	ML	2,80	1,40
3 Plaque BA18 Standard ou BA25S	M <sup>2</sup>	2,10	2,10
4 Vis TTPC	PIÈCE	30	14
5 Bande à joint papier	ML	3,5	3,5

#### LES + DU SYSTÈME :



Gain **acoustique**



Pas de **découpe**





Pas de **déchet**



**Rapidité** de pose

**PERFORMANCES DES CLOISONS DISTRIBUTIVES :**

TYPE DE CLOISON		84/48	98/48	98/62
ÉPAISSEUR TOTALE DE LA CLOISON (MM)		84	98	98
NBRE & TYPE DE PLAQUE PAR PAREMENT		1 X BA18S	1 X BA25S	1 X BA18S
TYPE D'OSSATURE		MONTANT ID <sup>4</sup> 48	MONTANT ID <sup>4</sup> 48	MONTANT ID <sup>4</sup> 62
HAUTEURS MAXIMUM	ENTRAXE (M) 0,45	4,80	5,15	5,55
	ENTRAXE (M) 0,90	3,85	4,25	4,50
RÉSISTANCE AU FEU 	SANS ISOLANT	EI60 <sup>(3)(4)</sup>		
	AVEC ISOLANT			
ISOLATION ACOUSTIQUE 	AVEC ISOLANT	48 dB <sup>(1)</sup>	47 dB <sup>(1)(5)</sup>	50 dB <sup>(2)(5)</sup>

<sup>(1)</sup> SIMULATION ACOUS STIFF.

<sup>(2)</sup> RAPPORT D'ESSAI FCBA 404/20/273/1.

<sup>(3)</sup> PV EFACTIS EFR-23-003070 ; EFR-24-000103 ; EFR-24-000104 ; EFR-24-002775.

<sup>(4)</sup> PV EFACTIS EFR-22-003921 ; EI90 AVEC ID<sup>4</sup> JUSQU'À 4,40M MAX. SI DIMINUTION DE L'ENTRAXE À 45CM, RÉDUCTION DE L'AFFAIBLISSEMENT ACOUSTIQUE DE 1 À 2 DB.

<sup>(5)</sup> SIMULATION ACOUS STIFF AVEC PLAQUES DOUBLE PEAU COLLÉES. 98/48 = 58 dB ; 98/62 = 53 dB

## 4. Cloisons séparatives

### DESCRIPTION :

Une cloison séparative est constituée de deux lignes d'ossatures composées de montant ID<sup>4</sup>.

### CONSTITUTION DU SYSTÈME :

- 1** Rail SPP
- 2** Montant ID<sup>4</sup> SPP
- 3** Plaque de plâtre
- 4** Vis TTPC PAI
- 5** Bande à joint papier PAI

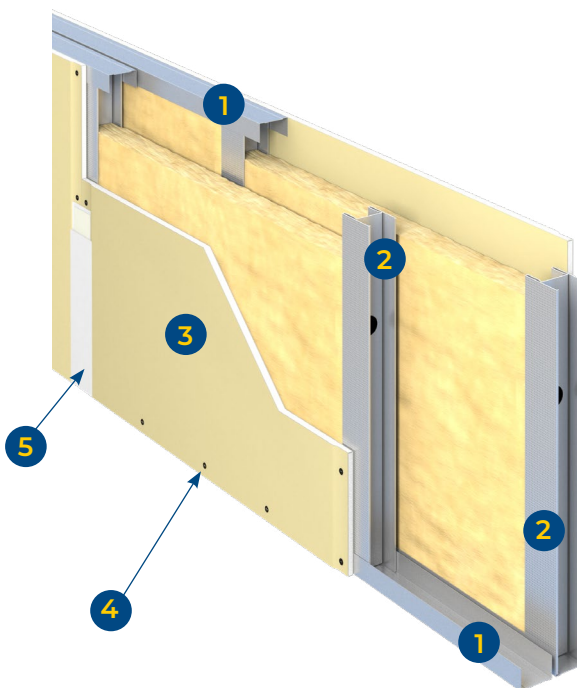

### QUANTITATIFS POUR 1 M<sup>2</sup>:

PRODUITS	UNITÉS	QUANTITÉS 1 PLAQUE/PAREMENT		QUANTITÉS 2 PLAQUES/PAREMENT	
		ENTRAXE (M)			
		0,40	0,60	0,45	0,90
<b>1</b> Rail	ML	1,80	1,80	1,80	1,80
<b>2</b> Montant ID <sup>4</sup>	ML	6,00	5,00	5,40	2,70
<b>3</b> Plaque BA25S	M <sup>2</sup>	2,10	2,10	2,10	2,10
<b>4</b> Vis TTPC	PIÈCE	34	24	55	30
<b>5</b> Bande à joint papier	ML	2,80	2,80	3,50	3,50

### LES + DU SYSTÈME :



Haute performance **acoustique**



Pas de **prise de côte**





Pas de **déchet**



**Rapidité** de pose



## PERFORMANCES DES CLOISONS SÉPARATIVES :

TYPE DE CLOISON		S160	S180	S200	S220
ÉPAISSEUR TOTALE DE LA CLOISON (MM)		160	180	200	220
NBRE & TYPE DE PLAQUE PAR PAREMENT		1 X BA25S			
TYPE D'OSSATURE		MONTANT ID <sup>4</sup> 48	MONTANT ID <sup>4</sup> 62	MONTANT ID <sup>4</sup> 70	MONTANT ID <sup>4</sup> 90
HAUTEURS MAXIMUM	ENTRAXE (M) 0,45	3,50	4,05	4,30	5,00
	ENTRAXE (M) 0,90	2,95	3,40	3,65	4,20
RÉSISTANCE AU FEU 	AVEC ISOLANT	EI60 <sup>(1)</sup>			
ISOLATION ACOUSTIQUE 	AVEC ISOLANT	64 dB <sup>(2)</sup>	65 dB <sup>(2)</sup>	67 dB <sup>(2)</sup>	67 dB <sup>(2)</sup>

<sup>(1)</sup> PV EFECTIS EFR-24-000105.

<sup>(2)</sup> SIMULATION ACOUS STIFF.

## 5. Mise en œuvre



### a - Pose des rails

- Faire l'implantation de la cloison en tenant compte de l'épaisseur des plaques et de l'emplacement des huisseries présentes dans cette dernière. Tracer le bord du rail au sol puis reporter le au plafond à l'aide d'un laser ou d'une règle niveau.
- Fixer les rails haut et bas mécaniquement tous les 60 cm maximum en adaptant la fixation selon la nature du support.

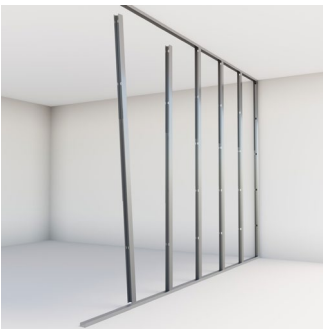

### b - Mise en place des montants ID<sup>4</sup>

*Pour une cloison de hauteur courante*

- Placer les montants verticalement à l'intérieur des rails en respectant les entraxes de pose selon la largeur de la plaque (1200 mm ou 900 mm).

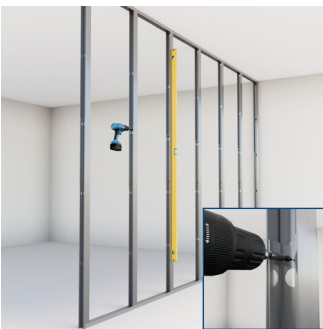

### c - Planéité et vissage de l'éclissage

- Vérifier la planéité des montants.
- Verrouiller l'ensemble avec 2 vis TRPF PAI 13 mm à environ 5 cm de chaque côté de l'éclissage, en respectant au minimum, 30 cm de recouvrement.

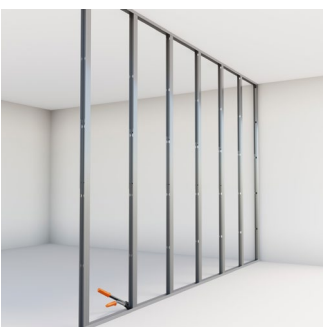

### d - Sertissage

- Sertisser les montants aux rails haut et bas.

Même si ce n'est pas obligatoire, préférer le sertissage dans l'aile simple plutôt que dans l'aile double du profil.

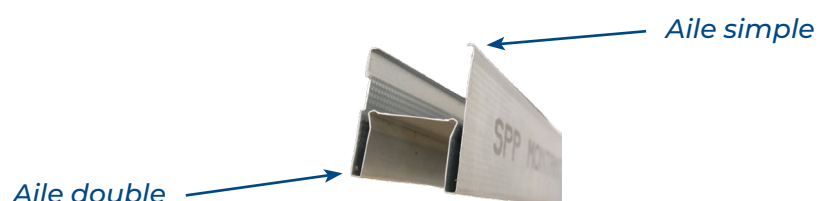



## e - Pose des plaques de plâtre

*Largeur 1200 mm*

Positionner les plaques de plâtre dans le sens de la hauteur, jointives sur les montants, butées en plafond (sauf cas particulier), en décalant les joints de plaque d'un parement à l'autre.

*Largeur 900 mm*

Ces plaques sont posées à joints non croisés. Elles peuvent être posées à joints croisés dans le cas d'un montage où les montants sont à un entraxe de 45 cm.

### Préconisations

Penser éventuellement à :

- incorporer les gaines électriques puis à installer l'isolant entre les montants et les parements
- repérer et percer l'emplacement des boîtiers électriques à la scie cloche.

Visser les plaques de plâtre à l'aide de vis TTPC ou TTPF adaptées à l'épaisseur de la plaque.



**Pour éviter toute déformation de la cloison à mi-hauteur, démarrer le vissage depuis le haut et/ou le bas, pour finir par le milieu (la vis pénétrant moins facilement dans les trois épaisseurs d'acier de l'éclissage). Cette préconisation est également valable pour les plafonds en plaque de plâtre et les contre-cloisons.**

Pour une cloison à parement multiple :

- décaler les joints entre parements et entre plaques.
- dans le cas d'un parement à deux plaques, la première plaque peut-être fixée avec un entraxe de 60 cm.



**Lors de la pose d'un montant ID<sup>4</sup> éclissé, le vissage de l'éclissage est obligatoire (5 cm de chaque côté) pour assurer le maintien de la structure :**

- **Recouvrement (éclissage) de 30 cm minimum pour les cloisons en ID<sup>4</sup> 48.**
- **Recouvrement (éclissage) de 40 cm minimum pour les cloisons en ID<sup>4</sup> 36, 62, 70, 90 et 100.**

## 6. Préconisations cloison feu

- Laisser un jeu de 10mm à 15mm en partie haute entre le montant et le fond du rail.
- L'isolation peut être réalisée avec de la laine de verre ou de roche si elle fait 45mm d'épaisseur mini.
- Les fixations périphériques doivent être espacées de 50cm max.
- Lors de la mise en place des appareils électriques, se référer aux procès verbaux.

## 7. Points singuliers

### Départ de cloison :

- Si le support le permet, démarrer avec un montant ID<sup>4</sup> le long du mur et utiliser une fixation de longueur 55 mm minimum (sinon démarrer avec un rail) tous les 60 cm maximum comme indiqué dans le DTU 25.41.
- Positionner ensuite le premier montant ID<sup>4</sup> à distance maximum de 60 cm.



### Pose d'un bloc porte :

- Préparer le rail bas comme indiqué dans le DTU 25.41.
- Positionner les montants ID<sup>4</sup> contre l' huisserie et les fixer avec des fixations de 55 mm comme décrit dans le DTU 25.41.
- Pour la liaison en imposte, fixer un rail sur le dessus de l' huisserie avec une retombée de 15 cm mini de chaque côté de l' huisserie.



### Angle sortant :

- Pour la réalisation d'un angle sortant, positionner un montant ID<sup>4</sup> sur l'un des côtés de l'angle.
- Ensuite, mettre en place un rail sur le montant ID<sup>4</sup> pour terminer votre angle comme indiqué sur le schéma.
- Pour finir, visser les plaques de chaque côté de l'angle.

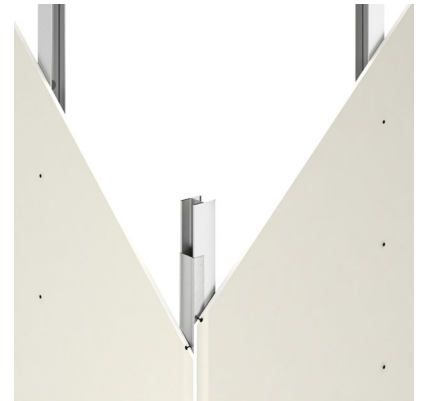

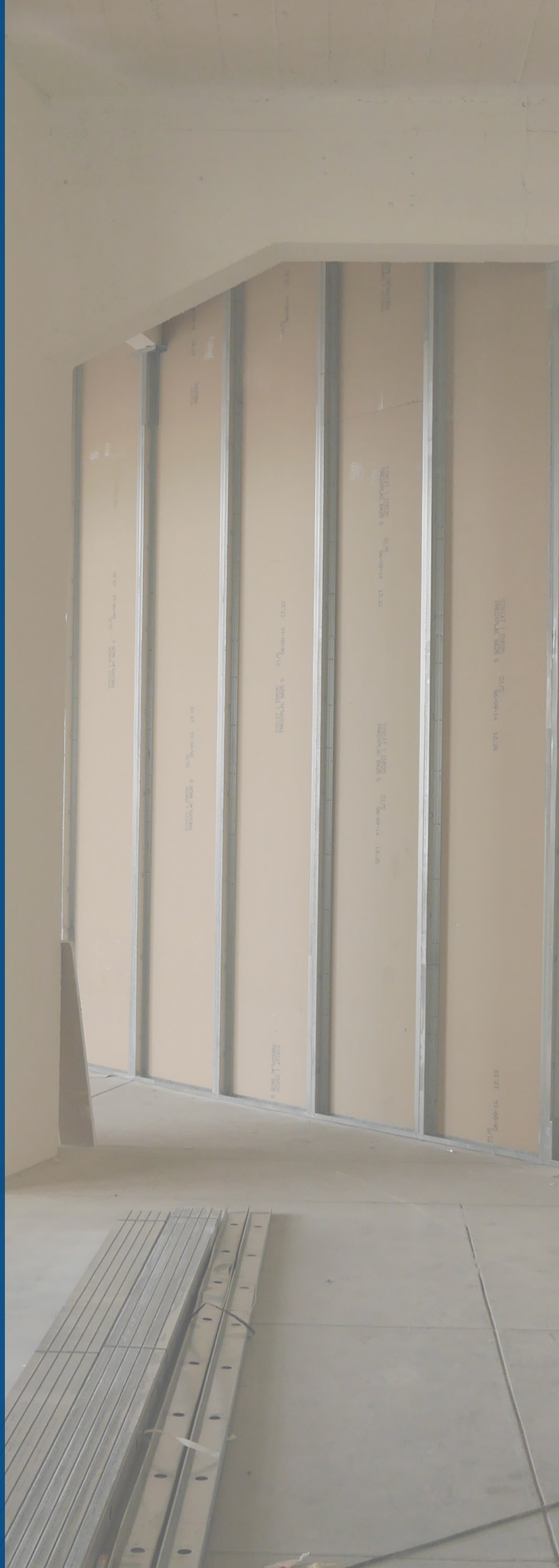



# SYSTÈMES ID<sup>4</sup> CONTRE-CLOISONS

- |                  |     |
|------------------|-----|
| 1. PRÉAMBULE     | P49 |
| 2. LARGEUR 1200  | P50 |
| 3. LARGEUR 900   | P52 |
| 4. MISE EN ŒUVRE | P54 |

SPP ID:48 57-60 1650-3000 K-285-23 14-43 CC ENI4195 FABRIQUE EN FRANCE

SPP ID:48 57-60 1650-3000 K-285-23 14-43 CC ENI4195 FABRIQUE EN FRANCE

SPP ID:48 57-60 1650-3000 K-285-23 14-43 CC ENI4195 FABRIQUE EN FRANCE





## NOS SYSTÈMES ID<sup>4</sup> - CONTRE-CLOISONS

### 1. Préambule

Il existe deux types de pose en contre-cloison :

- les contre-cloisons constituées de montants ID<sup>4</sup> sans fixation au support.

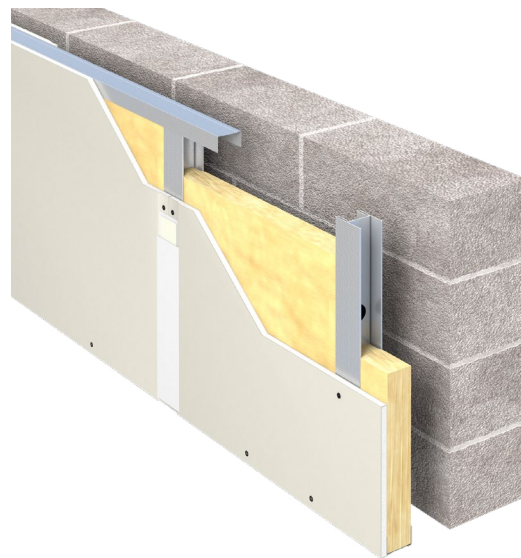

- les contre-cloisons constituées de montants ID<sup>4</sup> avec fixations au support appelées IDAPPUI ou IDFIX.

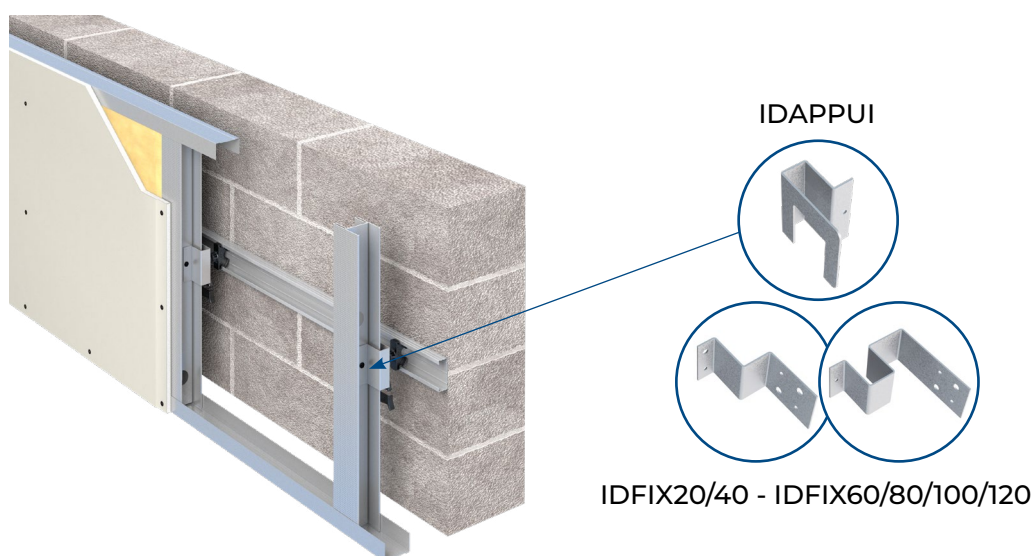

La **hauteur maximale** représente la hauteur **entre le sol brut et un appui (plafond ou appui intermédiaire)**. Dans tous les cas, la hauteur de la contre-cloison ne peut pas **excéder 7m**.

## 2. Contre-cloisons - Simple & double parement (largeur 1200 mm)

### DESCRIPTION :

Une contre-cloison est une paroi verticale, construite devant une autre paroi comprenant un espace entre les deux, qui se pose à l'intérieur du bâtiment mais ne remplace pas l'isolation extérieure. Elle permet d'améliorer l'isolation thermique et acoustique.

Elle se compose d'une ossature métallique en rails, montants ID<sup>4</sup> et d'appuis ID<sup>4</sup>.

### CONSTITUTION DU SYSTÈME :

- 1 Rail SPP
- 2 Montant ID<sup>4</sup> SPP
- 3 Plaque de plâtre
- 4 Vis TTPC PAI
- 5 Bande à joint papier PAI

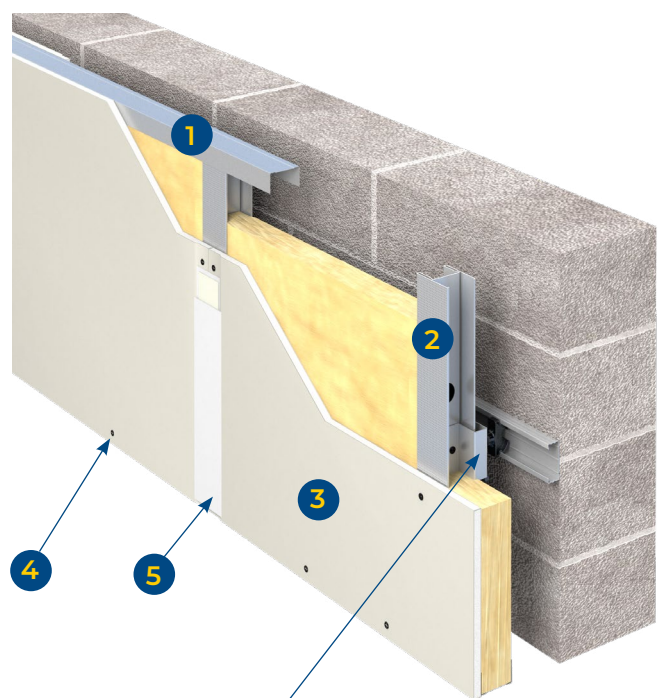

### QUANTITATIFS POUR 1 M<sup>2</sup> :

PRODUITS	UNITÉS	QUANTITÉS 1 PLAQUE/PAREMENT	
		ENTRAXE (M)	
		0,40	0,60
1 Rail	ML	0,90	0,90
2 Montant ID <sup>4</sup>	ML	3,00	2,20
3 Plaque BA13 Standard ou BA18 Standard	M <sup>2</sup>	1,05	1,05
4 Vis TTPC	PIÈCE	16	12
5 Bande à joint papier	ML	1,40	1,40
6 7 IDAPPUI ou IDFIX	PIÈCE	(1)	

- 6 IDAPPUI PAI ou 7 IDFIX PAI

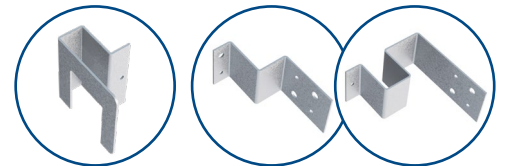

(1) Selon la configuration du plafond, nous consulter.

### LES + DU SYSTÈME :



Rapidité de pose



Pas de coupe



Pas de déchet

**PERFORMANCES DES HAUTEURS MAXIMUM EN CONTRE-CLOISON SANS APPUI (EN MÈTRE) :**

NBRE & TYPE PLAQUE	ENTRAXE (m)	TYPE DE MONTANT ID <sup>4</sup>				
		ID <sup>4</sup> 48	ID <sup>4</sup> 62	ID <sup>4</sup> 70	ID <sup>4</sup> 90	ID <sup>4</sup> 100
1 BA13 ou 1 BA15	0,40	2,75	3,20	3,40	3,95	4,15
	0,60	2,50	2,85	3,10	3,55	3,75
1 BA13 ou 1 BA15	0,40	3,05	3,50	3,75	4,35	4,60
	0,60	2,75	3,15	3,40	3,90	4,15
1 BA18	0,40	2,85	3,30	3,55	4,10	4,35
	0,60	2,60	3,00	3,20	3,70	3,90

**PERFORMANCES DES HAUTEURS MAXIMUM EN CONTRE-CLOISON AVEC APPUI ID<sup>4</sup> (EN MÈTRE) :**

NBRE & TYPE PLAQUE	ENTRAXE (m)	TYPE DE MONTANT ID <sup>4</sup>				
		ID <sup>4</sup> 48	ID <sup>4</sup> 62	ID <sup>4</sup> 70	ID <sup>4</sup> 90	ID <sup>4</sup> 100
1 BA13 ou 1 BA15	0,40	5,50 <sup>(1)</sup>	6,40 <sup>(1)</sup>	6,80 <sup>(1)</sup>	7 <sup>(1)</sup>	7 <sup>(1)</sup>
	0,60	5 <sup>(1)</sup>	5,70 <sup>(1)</sup>	6,20 <sup>(1)</sup>	7 <sup>(1)</sup>	7 <sup>(1)</sup>
1 BA13 ou 1 BA15	0,40	6,10 <sup>(1)</sup>	7 <sup>(1)</sup>	7 <sup>(1)</sup>	7 <sup>(1)</sup>	7 <sup>(1)</sup>
	0,60	5,50 <sup>(1)</sup>	6,30 <sup>(1)</sup>	6,80 <sup>(1)</sup>	7 <sup>(1)</sup>	7 <sup>(1)</sup>
1 BA18	0,40	5,70 <sup>(1)</sup>	6,60 <sup>(1)</sup>	7 <sup>(1)</sup>	7 <sup>(1)</sup>	7 <sup>(1)</sup>
	0,60	5,20 <sup>(1)</sup>	6 <sup>(1)</sup>	6,40 <sup>(1)</sup>	7 <sup>(1)</sup>	7 <sup>(1)</sup>

(1) POUR TOUTES HAUTEURS SUPÉRIEURES, VEUILLEZ NOUS CONSULTER.

### 3. Contre-cloisons - Simple & double parement (largeur 900 mm)

#### DESCRIPTION :

Une contre-cloison est une paroi verticale, construite devant une autre paroi comprenant un espace entre les deux, qui se pose à l'intérieur du bâtiment mais ne remplace pas l'isolation extérieure. Elle permet d'améliorer l'isolation thermique et acoustique.

Elle se compose d'une ossature métallique en rails et montants ID<sup>4</sup> avec ou sans appui intermédiaire.

#### CONSTITUTION DU SYSTÈME :

- 1 Rail SPP
- 2 Montant ID<sup>4</sup> SPP
- 3 Plaque de plâtre
- 4 Vis TTPC PAI
- 5 Bande à joint papier PAI

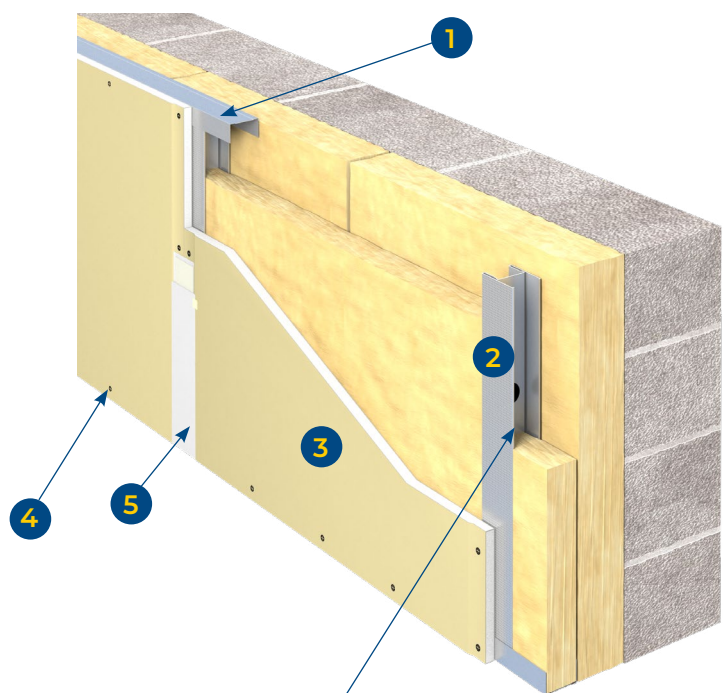

#### QUANTITATIFS :

PRODUITS	UNITÉS	QUANTITÉS 1 PLAQUE/PAREMENT	
		ENTRAXE (M)	
		0,40	0,60
1 Rail	ML	0,90	0,90
2 Montant ID <sup>4</sup>	ML	2,80	1,40
3 Plaque BA13 Standard ou BA18 Standard	M <sup>2</sup>	1,05	1,05
4 Vis TTPC	PIÈCE	15	7
5 Bande à joint papier	ML	1,70	1,70
6 7 IDAPPUI ou IDFIX	PIÈCE	(1)	

- 6 IDAPPUI PAI ou 7 IDFIX PAI

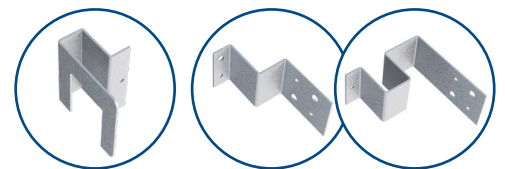

#### LES + DU SYSTÈME :



Gain **acoustique**



Pas de **coupe**



Pas de **déchet**

## PERFORMANCES DES HAUTEURS MAXIMUM EN CONTRE-CLOISONS SANS APPUI (EN MÈTRE) :

NBRE & TYPE PLAQUE	ENTRAXE (m)	TYPE DE MONTANT ID <sup>4</sup>				
		ID <sup>4</sup> 48	ID <sup>4</sup> 62	ID <sup>4</sup> 70	ID <sup>4</sup> 90	ID <sup>4</sup> 100
1 BA18S	0,45	2,40	2,75	2,95	3,40	3,60
	0,90	2,00	2,30	2,50	2,85	3,05
1 BA25S	0,45	2,45	2,80	3,00	3,50	3,70
	0,90	2,05	2,35	2,55	2,90	3,10

Les valeurs de hauteur pour l'entraxe entre les montants de **900 mm** ne sont données qu'à titre d'information ; veuillez nous consulter. Valeurs issues du DTU25.41. Pour toutes autres hauteurs, veuillez nous consulter.

## PERFORMANCES DES HAUTEURS MAXIMUM EN CONTRE-CLOISON AVEC APPUI ID<sup>4</sup> (EN MÈTRE) :

NBRE & TYPE PLAQUE	ENTRAXE (m)	TYPE DE MONTANT ID <sup>4</sup>				
		ID <sup>4</sup> 48	ID <sup>4</sup> 62	ID <sup>4</sup> 70	ID <sup>4</sup> 90	ID <sup>4</sup> 100
1 BA18S	0,45	4,80	5,50	5,90	6,80	7,00
	0,90	4,00	4,60	5,00	5,70	6,10
1 BA25S	0,45	4,90	5,60	6,00	7,00	7,00
	0,90	4,10	4,70	5,10	5,80	6,20

## 4. Mise en œuvre

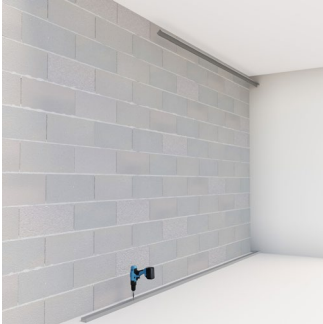

### a - Pose des rails

- Faire l'implantation de la contre-cloison en tenant compte de l'épaisseur des plaques et de l'épaisseur des tapées de menuiseries s'il y en a. L'emplacement du bord du rail résultant de l'épaisseur de la tapée moins l'épaisseur du parement. Tracer ce dernier au sol puis le reporter au plafond à l'aide d'un laser ou d'une règle niveau.
- Fixer les rails haut et bas mécaniquement tous les 60 cm maximum en adaptant la fixation selon la nature du support.

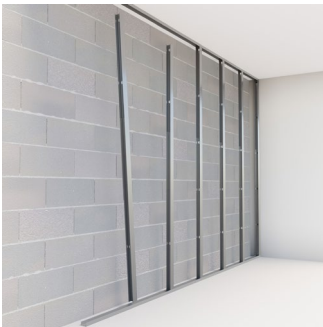

### b - Mise en place des montants ID<sup>4</sup>

*Pour une cloison de hauteur courante*

- Pour le montage d'une contre-cloison, le poseur doit se référer aux abaques pour lui permettre un dimensionnement juste selon les hauteurs demandées.
- Placer les montants verticalement à l'intérieur des rails en respectant les entraxes de pose selon la largeur de la plaque (1200 mm ou 900 mm).

Attention : l'ossature métallique de l'ouvrage plaque de plâtre ne doit pas être fixée sur les menuiseries extérieures.

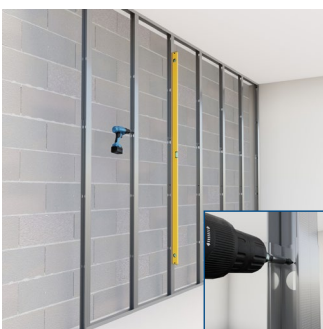

### c - Planéité et vissage de l'éclissage

- Vérifier la planéité des montants.
- Verrouiller l'ensemble avec 2 vis TRPF PAI 13 mm à environ 5 cm de chaque côté de l'éclissage, en respectant au minimum 30 cm de recouvrement.

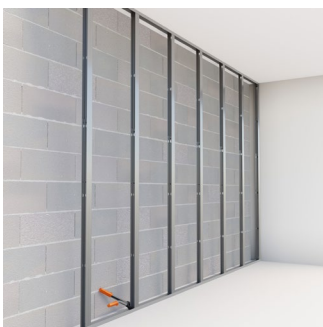

### d - Sertissage

- Sertisser les montants aux rails haut et bas.

Même si ce n'est pas obligatoire, préférer le sertissage dans l'aile simple plutôt que dans l'aile double du profil.



### e - Mise en place des appuis ID<sup>4</sup>

- Fixer, à mi-hauteur de chaque montants ID<sup>4</sup>, un IDFIX.
- Verrouiller les IDFIX dans l'âme du montant ID<sup>4</sup> à l'aide d'une vis TRPF PAI 13 mm.



### f - Pose des plaques de plâtre

Positionner les plaques de plâtre dans le sens de la hauteur, jointives sur les montants.

#### Préconisations

Penser éventuellement à :

- incorporer les gaines électriques puis installer l'isolant entre les montants et les parements.
- repérer et percer l'emplacement des boîtiers électriques à la scie cloche.

Visser les plaques de plâtre à l'aide de vis TTPC adaptées à l'épaisseur de la plaque.



**Le vissage des plaques doit respecter un écartement maximum de :**

- **30 cm pour les plaques de plâtre de 1200 mm de largeur.**
- **25 cm pour les plaques de plâtre de 900 mm de largeur.**

**Lors de la pose d'un montant ID<sup>4</sup> éclissé, le vissage de l'éclissage est obligatoire (5 cm de chaque côté) pour assurer le maintien de la structure.**

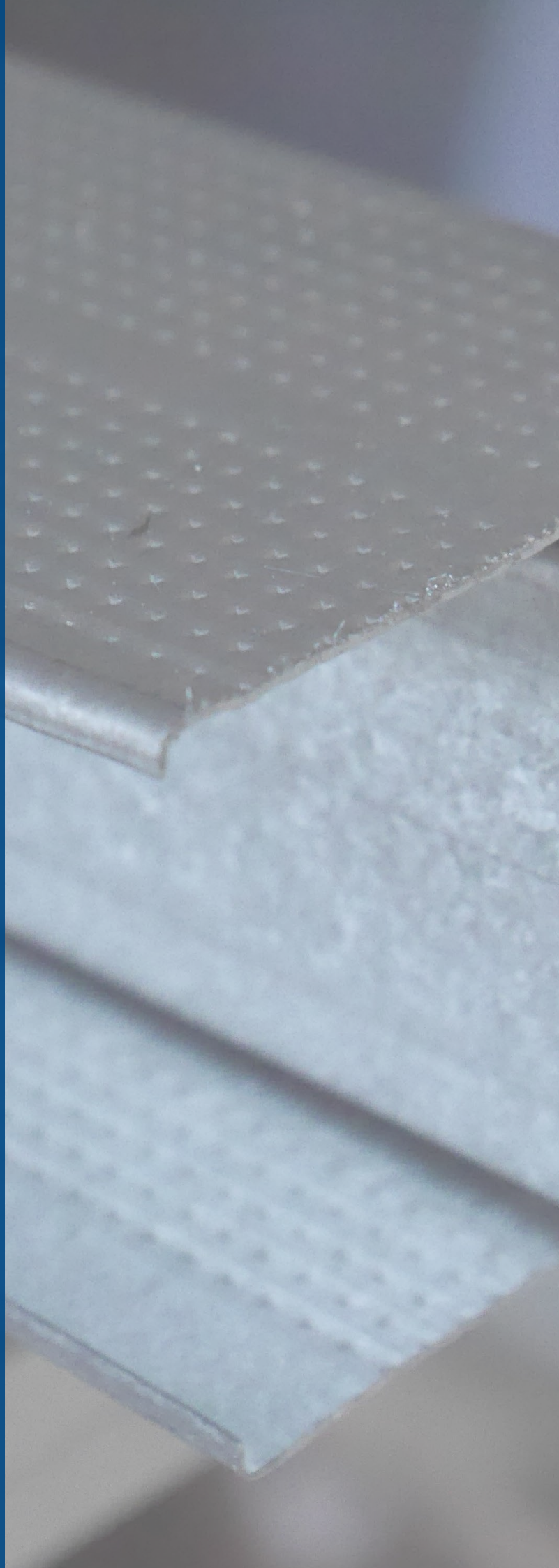





# GAMME ID<sup>4</sup> ET ACCESSOIRES

- |                                |     |
|--------------------------------|-----|
| 1. MONTANTS ID <sup>4</sup>    | P58 |
| 2. ACCESSOIRES ID <sup>4</sup> | P60 |
| 3. AUTRES PROFILS              | P61 |
| 4. AUTRES ACCESSOIRES          | P63 |

## 1. Montants ID<sup>4</sup>

Profilé métallique en I, à l'inertie deux fois plus importante qu'un montant classique ailes de 35 mm, en acier galvanisé d'épaisseur 0,57 mm avec ailes de recouvrement et percements pour passage de gaines.

### MONTANT M36 ID<sup>4</sup> 57-60 CE



Produit					Unité de vente (UV)			Palette	
Référence	Dimensions (mm)				Barres/ paquet	Long/ paquet (m)	Poids/ paquet (kg)	Nb de paquets	Nb de barres
	Long. (mm)	A	B	C					
<b>ID4E-3660-1700</b>	1700-3000 (1)	57	34,50	60	4	13,60	12,90	35	140
<b>€ €</b>	Inertie = 2,58 cm <sup>4</sup> Ø = 26 mm.								
(1) montant ID <sup>4</sup> éclissé : 2 barres de 1700 mm éclissées - plage d'utilisation : 1700 à 3000 mm - Palette de 2 m									

### MONTANT M48 ID<sup>4</sup> 57-60 CE

Le montant 48 ID<sup>4</sup> est proposé à longueur en 2700 mm et en 3050 mm.



Produit					Unité de vente (UV)			Palette	
Référence	Dimensions (mm)				Barres/ paquet	Long/ paquet (m)	Poids/ paquet (kg)	Nb de paquets	Nb de barres
	Long. (mm)	A	B	C					
<b>ID4-4860-2700</b>	2700	57	46,50	60	4	10,80	10,82	35	140
<b>ID4-4860-3050</b>	3050	57	46,50	60	4	12,20	12,23	35	140
<b>ID4E-4860-1500</b>	1500-2700 (1)	57	46,50	60	4	12,00	12,03	35	140
<b>ID4E-4860-1650</b>	1650-3000 (2)	57	46,50	60	4	13,20	13,23	35	140
<b>ID4E-4860-1950</b>	1950-3500 (3)	57	46,50	60	4	15,60	15,63	35	140
<b>€ €</b>	Inertie = 5,02 cm <sup>4</sup> Ø = 26 mm.								
(1) montant ID <sup>4</sup> éclissé : 2 barres de 1500 mm éclissées - plage d'utilisation : 1500 à 2700 mm - palette de 2 m									
(2) montant ID <sup>4</sup> éclissé : 2 barres de 1650 mm éclissées - plage d'utilisation : 1650 à 3000 mm - palette de 2 m									
(3) montant ID <sup>4</sup> éclissé : 2 barres de 1950 mm éclissées - plage d'utilisation : 1950 à 3500 mm - palette de 2,70 m									
Autres longueurs disponibles sur commande avec une quantité minimum d'une palette de 35 paquets. Délai de 4 semaines.									

### MONTANT M62 ID<sup>4</sup> 57-60 CE



Produit					Unité de vente (UV)			Palette	
Référence	Dimensions (mm)				Barres/ paquet	Long/ paquet (m)	Poids/ paquet (kg)	Nb de paquets	Nb de barres
	Long. (mm)	A	B	C					
<b>ID4E-6260-1700</b>	1700-3000 (1)	57	60,50	60	4	13,60	14,48	35	140
<b>ID4E-6260-1950</b>	1950-3500 (2)	57	60,50	60	4	15,60	16,61	35	140
<b>ID4E-6260-2200</b>	2200-4000 (3)	57	60,50	60	4	17,60	18,74	35	140
<b>€ €</b>	Inertie = 8,98 cm <sup>4</sup> - Ø = 26 mm.								
(1) montant ID <sup>4</sup> éclissé : 2 barres de 1700 mm éclissées - plage d'utilisation : 1700 à 3000 mm - palette de 2 m									
(2) montant ID <sup>4</sup> éclissé : 2 barres de 1950 mm éclissées - plage d'utilisation : 1950 à 3500 mm - palette de 2,70 m									
(3) montant ID <sup>4</sup> éclissé : 2 barres de 2200 mm éclissées - plage d'utilisation : 2200 à 4000 mm - palette de 2,70 m									
Autres longueurs disponibles, NOUS CONSULTER.									

### MONTANT M70 ID<sup>4</sup> 57-60 CE



Produit					Unité de vente (UV)			Palette	
Référence	Dimensions (mm)				Barres/ paquet	Long/ paquet (m)	Poids/ paquet (kg)	Nb de paquets	Nb de barres
	Long. (mm)	A	B	C					
<b>ID4E-7060-1700</b>	1700-3000 (1)	57	68,50	60	4	13,60	16,19	35	140
<b>ID4E-7060-2200</b>	2200-4000 (2)	57	68,50	60	4	17,60	20,95	35	140
<b>CE</b>	Inertie = 11,8 cm <sup>4</sup> - Ø = 35 mm.								

(1) montant ID<sup>4</sup> éclissé : 2 barres de 1700 mm éclissées - plage d'utilisation : 1700 à 3000 mm - palette de 2 m  
 (2) montant ID<sup>4</sup> éclissé : 2 barres de 2200 mm éclissées - plage d'utilisation : 2200 à 4000 mm - palette de 2,70 m  
 Autres longueurs disponibles, NOUS CONSULTER

### MONTANT M90 ID<sup>4</sup> 57-60 CE



Produit					Unité de vente (UV)			Palette	
Référence	Dimensions (mm)				Barres/ paquet	Long/ paquet (m)	Poids/ paquet (kg)	Nb de paquets	Nb de barres
	Long. (mm)	A	B	C					
<b>ID4E-9060-1700</b>	1700-3000 (1)	57	88,50	60	4	13,60	16,18	35	140
<b>ID4E-9060-2200</b>	2200-4000 (2)	57	88,50	60	4	17,60	20,94	35	140
<b>CE</b>	Inertie = 20,81 cm <sup>4</sup> - Ø = 35 mm.								

(1) montant ID<sup>4</sup> éclissé : 2 barres de 1700 mm éclissées - plage d'utilisation : 1700 à 3000 mm - palette de 2 m  
 (2) montant ID<sup>4</sup> éclissé : 2 barres de 2200 mm éclissées - plage d'utilisation : 2200 à 4000 mm - palette de 2,70 m  
 Autres longueurs disponibles, NOUS CONSULTER

### MONTANT M100 ID<sup>4</sup> 57-60 CE



Produit					Unité de vente (UV)			Palette	
Référence	Dimensions (mm)				Barres/ paquet	Long/ paquet (m)	Poids/ paquet (kg)	Nb de paquets	Nb de barres
	Long. (mm)	A	B	C					
<b>ID4E-10060-1700</b>	1700-3000 (1)	57	98,50	60	4	13,60	16,80	35	140
<b>ID4E-10060-2200</b>	2200-4000 (2)	57	98,50	60	4	17,60	21,73	35	140
<b>CE</b>	Inertie = 26,4 cm <sup>4</sup> - Ø = 35 mm.								

(1) montant ID<sup>4</sup> éclissé : 2 barres de 1700 mm éclissées - plage d'utilisation : 1700 à 3000 mm - palette de 2 m  
 (2) montant ID<sup>4</sup> éclissé : 2 barres de 2200 mm éclissées - plage d'utilisation : 2200 à 4000 mm - palette de 2,70 m  
 Autres longueurs disponibles, NOUS CONSULTER

## 2. Accessoires ID<sup>4</sup>

### ID FIX

Appui intermédiaire pour montant ID<sup>4</sup> réalisé en acier galvanisé d'épaisseur 15/10<sup>ème</sup> qui permet de se fixer directement sur le mur support et de ménager un espace entre le montant ID<sup>4</sup> et le mur support compris entre 0 et 160 mm.

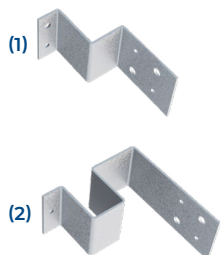

Référence	Produit				Unité de vente			Palette
	Dimensions (mm)			Espace entre ID <sup>4</sup> et mur support	Condit.	Pièces/Condit.	Poids/Condit. (kg)	Nb de Boîtes
	Haut.	Larg.	Long.					
<b>IDFIX20 (1)</b>	86,50	40	42	0 à 20 mm	Boîte	30	1,70	52
<b>IDFIX40 (1)</b>	86,50	40	65	20 à 40 mm	Boîte	30	2,00	52
<b>IDFIX60 (2)</b>	88	40	82	40 à 60 mm	Boîte	30	3,30	52
<b>IDFIX80 (2)</b>	88	40	102	60 à 80 mm	Boîte	30	3,60	52
<b>IDFIX100 (2)</b>	88	40	122	80 à 100 mm	Boîte	30	3,90	52
<b>IDFIX120 (2)</b>	88	40	142	100 à 120 mm	Boîte	30	4,20	52

### ID APPUI

Appui intermédiaire pour montant réalisé en acier galvanisé d'épaisseur 15/10<sup>ème</sup> qui permet d'adapter le montant ID<sup>4</sup> sur un système de doublage traditionnel avec fourrure et APPUI9.



Référence	Produit				Unité de vente			Palette
	Dimensions (mm)			Espace entre ID <sup>4</sup> et mur support	Condit.	Pièces/Condit.	Poids/Condit. (kg)	Nb de Boîtes
	Haut.	Larg.	Long.					
<b>IDAPPUI</b>	65	60	36	Selon l'APPUI9 choisi (de 85 à 160 mm)	Boîte	30	2,20	52

### ATTACHE ID<sup>4</sup>

Attache pliable en acier galvanisé d'épaisseur 20/10<sup>e</sup> de suspension du montant ID<sup>4</sup> pour la réalisation de plafond en plaque de plâtre et compatible avec les profils OMNIFIX pour la réalisation de plafond longue portée.





Référence	Produit				Unité de vente			Palette
	Dimensions (mm)			Charge max. (daN)	Condit.	Pièces/Condit.	Poids/Condit. (kg)	Nb de Boîtes
	Haut.	Larg.	Long.					
<b>ATTACHE-ID4</b>	68	40	97	75	Boîte	30	4,30	52

## RAILS

Profilé métallique pour la réalisation de cloison distributive ou séparative.











Produit		Unité de vente			Palette 1	Palette 2				
Référence	Dimensions (mm)				Barres/ paquet	Long./ paquet (m)	Poids/ paquet (kg)	Nb de paquets	Nb de paquets	
	Long.	A	B	C						
R26	OCR26-3000NF	3000	30	26	30	10	30	10,20	21	/
R36	OCR36-3000NF	3000	30	36	30	10	30	11,30	42	/
R48	OCR48-3000NF	3000	28	48	28	10	30	12,30	48	88
R62	OCR62-3000NF	3000	32	62	32	10	30	14,90	35	/
R70	OCR70-3000NF	3000	28	70	28	10	30	14,90	32	/
R90	OCR90-3000NF	3000	28	90	28	10	30	17,40	24	/
R100	OCR100-3000NF	3000	28	100	28	10	30	18,38	24	/
										
R125	OCR125-3000	3000	40	125	40	8	24	19,68	10	/
R150	OCR150-3000	3000	40	150	40	8	24	22,08	10	/
										

## PORTEURS

Profilé métallique pour la réalisation de plafond suspendu apparent.







Produit		Unité de vente			Palette			
Référence	Dimensions (mm)				Barres/ carton	Long./ carton (m)	Poids/ carton (kg)	Nb de cartons
	Long.	A	B					
	T15BLANCPOR-3000	3000	38	15	30	90	28,80	50
	T15NOIRPOR-3000	3000	38	15	30	90	28,80	50
								
	T24BLANCPOR-3600	3600	38	24	25	90	32,50	50
	T24NOIRPOR-3600	3600	38	24	25	90	32,50	50
								
	T35GALVAPOR-3600	3600	38	35	15	54	23,25	50
	T35BLANCPOR-3600	3600	38	35	15	54	23,25	50
								

## ENTRETOISES

Profilé métallique de raccordement sur porteurs pour la réalisation de plafond suspendu apparent.













Produit		Unité de vente			Palette			
Référence	Dimensions (mm)				Barres/ carton	Long./ carton (m)	Poids/ carton (kg)	Nb de cartons
	Long.	A	B					
	T15BLANCENT-600	600	38	15	75	45	11,25	70
	T15BLANCENT-1200	1200	38	15	50	60	15,50	70
	T15NOIRENT-600	600	38	15	75	45	11,25	70
	T15NOIRENT-1200	1200	38	15	50	60	15,50	70
								

### 3. Autres profils

#### ENTRETOISES (SUITE)

Profilé métallique de raccordement sur porteurs pour la réalisation de plafond suspendu apparent.





Référence	Produit			Unité de vente			Palette
	Dimensions (mm)			Barres/ carton	Long./ carton (m)	Poids/ carton (kg)	Nb de cartons
	Long.	A	B				
 T24BLANCENT-600	600	38	24	75	45	12,75	70
 T24BLANCENT-1200	1200	38	24	50	60	17,50	70
 T24NOIRENT-600	600	38	24	75	45	12,75	70
 T24NOIRENT-1200	1200	38	24	50	60	17,50	70
C €							
 T35BLANCENT-1200 *	1200	38	35	30	36	15,60	/
 T35GALVAENT-1200 *	1200	38	35	30	36	15,60	/
 T35BLANCENT-1506	1506	38	35	30	45,18	19,50	25
 T35GALVAENT-1506	1506	38	35	30	45,18	19,50	25
 T35BLANCENT-1995 *	1995	38	35	15	29,92	12,90	/
 T35GALVAENT-1995 *	1995	38	35	15	29,92	12,90	/
C €							

\* Produit non stocké, nous consulter.

#### COULISSES

Profil de rive en U pour la réalisation de plafond suspendu apparent.



Référence	Produit			Unité de vente			Palette
	Dimensions (mm)			Barres/ carton	Long./ carton (m)	Poids/ carton (kg)	Nb de cartons
	Long.	A	B				
 PU5025SB-3000 *	3000	25	19	28	84	24,08	/
 PU5040SB-3000 (1)	3000	40	19	18	54	18,36	/
C €							
* Produit non stocké, disponible sur commande avec une quantité minimum de 100 barres. Délai de 4 semaines.							
(1) Coulisses adaptées au plafond modulaire à cassette clip.							

#### CORNIÈRES DE RIVE PLAFOND MODULAIRE

Profil de rive pour la réalisation de plafond suspendu apparent.



Référence	Produit			Unité de vente			Palette
	Dimensions (mm)			Barres/ carton	Long./ carton (m)	Poids/ carton (kg)	Nb de cartons
	Long.	A	B				
 CP5024SB-3000	3000	24	24	30	90	19,80	60
C €							

## 4. Autres accessoires

### VIS TTPC (TÊTE TROMPETTE POINTE CLOU)

Vis, à double filet, pour le vissage des plaques de plâtre ou des complexes de doublages sur des ossatures métalliques ou bois. Embout de visseuse type Philips fourni dans chaque boîte.



Produit		Unité de vente			Carton	Palette
Référence	Dimensions (mm)	Condit.	Pièces/ Condit.	Poids/ Condit. (kg)	Nb de Condit.	Nb de Condit.
	Long.					
VIS35025-BTE	25	Boîte	1 000	1,33	12	432
VIS35035-BTE	35	Boîte	1 000	1,79	8	312
VIS35045-BTE500	45	Boîte	500	1,13	8	312
VIS38055	55	Boîte	500	1,46	8	312
VIS35025-SEAU *	25	Seau	10 000	14,28	/	36
VIS35025-BND **	25	Boîte	1 000	1,42	/	/

CE \* Produit conditionné en seau  
\*\* produit vendu en boîte de 20 bandes de 50 vis

### VIS TRPF (TÊTE RONDE POINTE FORET)

Vis autoforeuse pour l'assemblage des ossatures métalliques entre elles et la fixation des accessoires. Embout de visseuse type Philips fourni dans chaque boîte.



Produit		Unité de vente			Carton	Palette
Référence	Dimensions (mm)	Condit.	Pièces/ Condit.	Poids/ Condit. (kg)	Nb de Boîtes	Nb de Boîtes
	Long.					
VIS350095	9,5	Boîte	500	0,40	39	1 404
VIS35013	13	Boîte	500	0,43	39	1 404

CE

### VIS TRPF (TÊTE RONDE POINTE FORET) EXTRA PLATE

Vis autoforeuse à tête extra plate facilitant la prise en main, pour l'assemblage des ossatures métalliques entre elles et la fixation des accessoires. Embout de visseuse type Philips fourni dans chaque boîte.



Produit		Unité de vente			Carton	Palette
Référence	Dimensions (mm)	Condit.	Pièces/ Condit.	Poids/ Condit. (kg)	Nb de Boîtes	Nb de Cartons
	Long.					
VIS42013XP	13	Boîte	1 000	1,52	12	24

CE

### VIS TTPF (TÊTE TROMPETTE POINTE FÔRET)

Vis spéciale milieu humide, traitement anti-corrosion supérieur avec tenue au brouillard salin de 500 heures.



Produit		Unité de vente			Carton	Palette
Référence	Dimensions (mm)	Condit.	Pièces/ Condit.	Poids/ Condit. (kg)	Nb de Boîtes	Nb de Boîtes
	Long.					
VISTTPF35025	25	Boîte	1 000	1,33	36	432
VISTTPF35035	35	Boîte	1 000	1,79	39	312

CE

## 4. Autres accessoires

### SUSPENTES RAPIDES

Suspension réglable avec ressort en inox ou acier électrozingué pour la réalisation de plafond suspendu modulaire.



RESSORT ACIER  
ELECTROZINGUÉ

Référence	Produit			Unité de vente			Palette
	Dimensions (mm)		Charge maxi (daN) (1)	Condit.	Pièces/Condit.	Poids/Condit. (kg)	Nb de Boîtes
	Réglage min.	Réglage max.					
APSR018030EZ	180	300	36	Boîte	100	4,29	60
APSR030060EZ	300	600	36	Boîte	100	6,66	45
APSR060100EZ	600	1 000	36	Boîte	100	9,62	30
APSR080150EZ	800	1 500	36	Boîte	100	13,89	15
APSR110200EZ	1 100	2 000	36	Boîte	100	17,54	15

(1) Charge calculée crochets fermés.

### ECROU

Écrou hexagonale avec taraudage Ø 6 mm, pour le blocage de tiges filetées dans les attaches non taraudées ou de vis.



Référence	Produit	Unité de vente			Palette
	Diamètre de perçage (mm)	Condit.	Pièces/Condit.	Poids/Condit. (kg)	Nb de Boîtes
ECROU06HU	6	Boîte	200	0,45	/

### TIGES FILETÉES

Tige Ø 6 mm avec filetage au pas de 100 de longueur 1000 à 3000 mm pour la réalisation de plafond ou doublage.



Référence	Produit		Unité de vente			Palette
	Dimensions (mm)		Condit.	Pièces/Condit.	Poids/Condit. (kg)	Nb de Fagots
	Long.	Diam.				
TIGFILO63000	3 000	6	Fagot	50	24,75	/
TIGFILO62000	2 000	6	Fagot	50	16,50	/
TIGFILO61000	1 000	6	Fagot	100	16,50	/

### GRIPS HORIZONTAUX POUR TIGE FILETÉE

Grip horizontal, avec trou taraudé de Ø 6 mm au pas de 100 pour la réalisation de plafond sous charpente métallique.



Référence	Produit		Unité de vente			Palette
	Épaisseur plat (mm)	Charge max. (daN)	Condit.	Pièces/Condit.	Poids/Condit. (kg)	Nb de Boîtes
GRIPH100210	1,60 à 4,80	70	Boîte	100	2,25	/
GRIPH101210	4,80 à 9,50	70	Boîte	100	3,20	/
GRIPH102210	11,00 à 15,80	70	Boîte	100	3,55	/



## COULISSEAU POUR PLAFOND MODULAIRE

Coulisseau de suspension compatible avec tous nos profils porteurs, à accompagner d'une tige filetée  $\varnothing 6$ mm.



Référence	Produit		Unité de vente			Palette	
	Dimensions (mm)		Charge maximum (daN)	Condit.	Pièces/Condit.	Poids/Condit. (kg)	Nb de Boîtes
	Long.						
<b>COULISSEAU</b>	58	40	Boîte	100	1,08	100	

## CHEVILLE ACIER ZINGUÉ

Cheville à frapper de suspension, pour la fixation de tiges filetées  $\varnothing 6$  mm. Outil de frappe fourni.



Référence	Produit		Charge max. (daN)	Unité de vente			Palette	Prix € HT au Condit. <sup>(9)</sup>
	Dimensions (mm)			Condit.	Pièces/Condit.	Poids/Condit. (kg)	Nb de Boîtes	
	Diam. de perçage							
<b>CHEVILACIER</b>	8	75	Boîte	100	0,70	/	36,00	

## PITON FEMELLE

Vis à filet bois de  $\varnothing 6,50$  mm comportant à son extrémité un taraudage de longueur 20 mm, de  $\varnothing 6$  mm, pour la réalisation de plafond en plaque de plâtre.



Référence	Produit			Charge max. (daN)	Unité de vente			Palette	Prix € HT au Condit. <sup>(9)</sup>
	Dimensions (mm)		Condit.		Pièces/Condit.	Poids/Condit. (kg)	Nb de Boîtes		
	Long.	Diam.							
<b>PITONFEME</b>	71	6,50	150	Boîte	100	1,60	/	78,00	

## CRAMPON

Crampion de suspension pour charpente métallique utilisable avec tige filetée  $\varnothing 6$  mm.



Référence	Produit		Charge maxi (daN)	Unité de vente			Palette	Prix € HT au Condit. <sup>(9)</sup>
	Dimensions (mm)			Condit.	Pièces/Condit.	Poids/Condit. (kg)	Nb de Boîtes	
	Haut.							
<b>CRAMPON10M6</b>	45	150	Boîte	50	7,45	/	211,00	

## 4. Autres accessoires

### BANDES À JOINT PAPIER

Rouleau de bande, de longueur 20 m, en papier micro-perforé, meulé sur deux faces et rainuré au centre pour la réalisation des joints plats ou des angles rentrants des plaques de plâtre.



Référence	Produit		Unité de vente			Palette
	Dimensions		Condit.	Pièces/ Condit.	Poids/ Condit. (kg)	Nb de Cartons
	Long. (m)	Larg. (mm)				
<b>BJP020</b>	20	52	Carton	20	3,40	75
<b>BJP150</b>	150	52	Carton	10	11,60	48

### BANDES ARMÉES

Rouleau de bande en papier armée de 2 feuillets en acier, de longueur 30 m, pour la protection des angles saillants des ouvrages en plaque de plâtre.

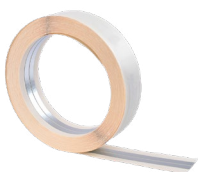

Référence	Produit		Unité de vente			Palette
	Dimensions (mm)		Condit.	Pièces/ Condit.	Poids/ Condit. (kg)	Nb de Cartons
	Long. (m)	Larg. (mm)				
<b>BA030</b>	30	51	Carton	10	17,80	20



# Une équipe à votre service !

RENSEIGNEMENT TECHNIQUE & COMMERCIAL  
05 49 25 90 76 / ADV@PSIGROUPE.COM

Directeur commercial  
Stéphane PRAËT  
06 80 31 44 03 - stephane.praet@psigroupe.com

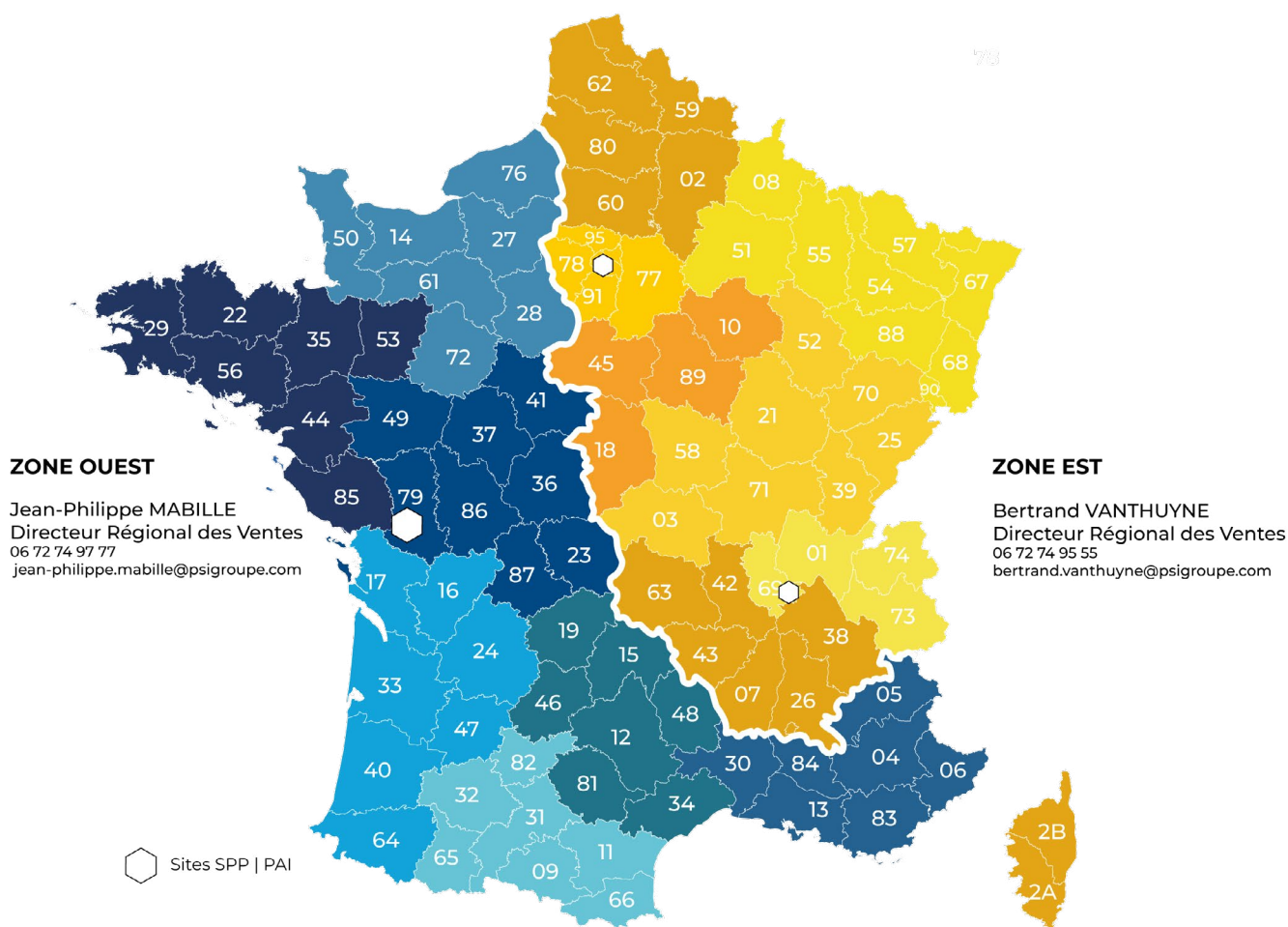

Responsable technico-commercial  
Clément PAILLASSON  
06 87 33 31 94 - clement.paillason@psigroupe.com

Responsable promotion Constructeur  
de Maisons Individuelles  
Fabien NOYER  
06 31 48 32 25 - fabien.noyer@psigroupe.com



SOCIÉTÉ DE PROFILAGE DU POITOU - SPP  
46 allée des Grands Champs - CS 50017  
79260 LA CRÈCHE - FRANCE  
(33) 05 49 25 90 76 - contact@psigroupe.com

[www.psigroupe.com](http://www.psigroupe.com) LinkedIn & Youtube - SPP PAI-PSI Groupe

